



COLÉCO

zodiac

THE ASTROLOGY
COMPUTER

zodiaque

L'ORDINATEUR
ASTROLOGIQUE

INTRODUCED BY
NOTED ASTROLOGER
L'introduction
est écrite par
le célèbre astrologue
SYDNEY OMARR

zodiac

THE ASTROLOGY
COMPUTER

zodiaque

L'ORDINATEUR
ASTROLOGIQUE

© 1979 COLECO (CANADA) LIMITÉE/LIMITED

AU SUJET DE SYDNEY OMARR

Surnommé par le TIME MAGAZINE: "Le plus habile protagoniste de l'astrologie", Sydney Omarr s'est attiré plus que tout autre astrologue de notre ère: l'attention et le respect. Il est devenu un des maîtres du monde de l'astrologie, et a su gagner l'attention, les éloges et le respect des spécialistes dans tous les domaines; comprenant d'innombrables auteurs et journalistes, et personnalités marquantes dans les affaires, le gouvernement et les arts.

Dû à ses connaissances exceptionnelles de l'astrologie et à son adresse exceptionnelle d'écrivain, Sydney Omarr a rendu facile l'étude complexe de l'astrologie. Les livres, comprenant: "My world of Astrology", "Thought Dial", "The truth about Astrology", "Dream Scope and Astrology; Its role in your life", se sont vendus à plus de 20 millions d'exemplaires et ont paru dans plusieurs langues à travers le monde.

M. Omarr est présent à son émission de radio sur le système de diffusion mutuelle; cinq jours par semaine, et sa colonne astrologique journalière publiée dans un grand nombre de journaux à travers le monde a des millions de lecteurs.

Maintenant au sommet de sa carrière astrologique, Sydney Omarr continue de conseiller et d'inspirer d'une manière simple et compréhensible, lui permettant d'acquérir l'admiration et le respect des astrologues et du public.

ABOUT SYDNEY OMARR

Called by Time Magazine "astrology's most skillful protagonist", Sydney Omarr has attracted more attention and respect than any other astrologer in our lifetime. He has become one of the world's leading authorities on astrology, and has won the attention, praise and respect of specialists in many fields, including countless authors and columnists, and leading personalities in business, government and the arts.

Because of his exceptional knowledge of astrology and his unusual writing ability, Sydney Omarr has made the complex study of astrology crystal clear. His books, including MY WORLD OF ASTROLOGY, THOUGHT DIAL, THE TRUTH ABOUT ASTROLOGY, DREAM SCOPE and ASTROLOGY: ITS ROLE IN YOUR LIFE, have sold over twenty million copies and have appeared in many languages throughout the world.

Mr. Omarr is featured on his own radio program over the Mutual Broadcasting System five days a week, and his daily astrology column, which is published in a large number of newspapers throughout the world, has a readership in the millions.

Now at the peak of his astrological career, Sydney Omarr continues to offer advice and inspiration in a very readable and understandable form, enabling him to gain the admiration and respect of both fellow astrologers and the public alike.

INTRODUCTION

L'histoire de l'astrologie est l'histoire de l'homme. L'astrologie remonte aux temps anciens au moment où l'homme regarda aux cieux, commença à enregistrer ses actes et à associer ses activités à des cartes du ciel.

L'astrologie a probablement le plus d'adeptes, d'admirateurs, de fanatiques, de diffamateurs et de défenseurs — et demeure le sujet le plus controversé dans le monde d'aujourd'hui. Malgré qu'elle est appelée une "pseudo-science" par quelques scientifiques et railleurs, c'est un art scientifique plus vieux que l'astronomie, et est, en effet, l'ancêtre de l'astronomie. Elle fut pratiquée par cinq des plus grands scientifiques de l'histoire — Copernic, Galilée, Kepler, Tycho Brahe et Sir Isaac Newton. Pour moi, j'accepte l'astrologie parce que ça marche!

L'astrologie, simplement présentée, est l'art scientifique qui soutient que le soleil, la lune et les planètes ont une relation directe et synchronisée à la personnalité et au comportement humain. L'astrologie se rapporte au temps. Non seulement au temps universel, mesuré par le mouvement de la terre autour du soleil, mais au temps personnel. L'astrologie se rattache à notre origine historique et personnellement. L'astrologie, c'est le temps: le passé, le présent et l'avenir.

L'astrologie est néanmoins applicable à tous et chacun de nous, car nous avons tous notre propre moment unique d'entrée dans la vie — notre naissance. Et notre naissance est le point dans le temps où commence notre propre histoire astrologique.

Utilisant notre date de naissance comme un point de référence initial, la plupart d'entre nous pouvons facilement nous associer à l'astrologie en termes d'un signe de naissance — ou signe du zodiaque, et nous identifier comme capricornes, lions, vierges, gémeaux, etc. Chacun de ces douze signes représente une certaine personnalité ou traits caractéristiques dont l'examen peut être à la fois pénétrant et divertissant! Par exemple, plus de banquiers sont nés sous le signe de la vierge

INTRODUCTION

The history of astrology is the history of man. The very beginnings of astrology are rooted in those ancient times when man looked to the heavens, began to record his doings, and at the same time correlated his activities with planetary patterns.

Astrology probably has more followers, admirers, devotees, maligners and defenders — and is more controversial — than any other subject in the world today. Although it is called a "pseudo-science" by some scientists and scoffers, it is an older scientific art than astronomy, and is, in fact, the parent of astronomy. It was practiced by five of the greatest scientists in history — Copernicus, Galileo, Kepler, Tycho Brahe and Sir Isaac Newton. As for me, I accept astrology because it works!

Astrology, plainly put, is the scientific art that maintains that the sun, the moon and the planets have a direct and synchronous relationship with human personality and behavior. Astrology is concerned with time. Not only universal time, measured by the earth's movement around the sun, but personal time. Astrology starts at our beginnings, historically and personally. Astrology encompasses all of time: the past, present, and the future.

Astrology is therefore applicable to each and every one of us, because we all have our very own, unique moment of entry into time — our birth. And our birth is the point in time from which we each can begin our own astrological history.

Using our birthdate as a point of initial reference, most of us can readily associate ourselves with astrology in terms of a birth sign — or sign of the zodiac, and refer to ourselves as Capricorns, Leos, Virgos, Geminis, etc. Each of these twelve signs represents certain potential personality or character traits, the examination of which can be both enlightening and entertaining! For example, more bankers

que tout autres signes — comme le sont plus d'hommes et de femmes qui restent célibataires! Plus d'avocats, de jumeaux et de gauchers sont gémeaux; plusieurs présidents des É-U. étaient scorpions; pendant que les lions sont apparemment les meilleurs amoureux! Les pacificateurs tombent sous le signe de la balance; les poissons sont psychiques, dominent la musique et la politique; et plusieurs inventeurs sont béliers. Les musiciens de jazz se rassemblent souvent sous le signe du taureau; tandis que les boxeurs-poids lourd sont souvent capricornes. Les verseaux ont plus de chances d'être auteurs et scientifiques; tandis qu'un grand nombre d'hommes d'affaires sont nés sous le signe du cancer. Les sagittaires sont souvent de grands voyageurs — Offrez des valises à un sagittaire pour sa fête, et vous ne pourrez vous tromper!

L'étude de l'astrologie peut être amusante, mais une analyse complète va beaucoup plus loin. Les astrologues, tout comme moi, prennent votre date de naissance, l'heure et le lieu de naissance, et calculent la position exacte du soleil, de la lune, et des planètes à cette date, cette heure et ce lieu. Avec cette information, ils indiquent non seulement votre signe de naissance, mais aussi votre "potentiel de vie" en accord avec le soleil, la lune et les planètes! Après une analyse complète l'astrologue peut vous donner un aperçu de votre potentiel!

Jusqu'à l'âge de l'électronique, ces horoscopes détaillés et interprétations personnalisées furent disponibles seulement par l'assistance d'un astrologue, ou comme le résultat d'heures laborieuses de calculs. Mais avec la Zodiaque — l'ordinateur astrologique, vous pourrez obtenir le même genre d'informations — chez vous!

Le Zodiaque — L'ordinateur astrologique fonctionne dans trois modes différents. Dans le monde Horoscope; le Zodiaque vous donnera la position planétaire au moment de votre naissance, et une liste de traits du potentiel de personnalité correspondants. Vous pourrez tirer des horoscopes et développer des interprétations pour vous-même, votre famille et vos amis. Dans le mode prédictions journa-

are born under Virgo than any other sign — as are more men and women who remain single! More attorneys, twins and left-handed people are Geminis; many a U.S. president has been a Scorpio; while Leos are reportedly the best lovers! Peacemakers fall under the sign of Libra; Pisceans are psychic, and dominate the music and congressional professions; and many an inventor is found to be an Arien. Jazz musicians often congregate in the sign of Taurus, while heavyweight champion boxers are often Capricorns. Aquarians are most likely to be authors and scientists, while a heavy concentration of business people are born under Cancer. Sagittarians are often lovers of travel — just give a Sagittarian luggage for his or her birthday, and you can't go wrong!

The study of astrology can be fun, but true investigation goes a great deal further. Astrologers, like myself, take your birthdate, as well as the time and place of birth, and calculate the exact positions of the sun, the moon and the planets for that date, time and place. With that information, they chart complete maps of the sky, known as horoscopes. These horoscopes indicate not only your birth sign, but also your "life potential" in connection with the sun, the moon, and the planets! After a complete analysis, the astrologer can give you a picture of the potential you!

Until the age of electronics, these detailed horoscopes and personalized interpretations were available only through the assistance of an astrologer, or as the result of hours of laborious personal calculations. But with ZODIAC — The Astrology Computer, you'll be able to get the same kind of information in minutes — at home!

ZODIAC — The Astrology Computer operates in three different modes. In the Horoscope Mode, ZODIAC will give you a readout of the planetary positions at the time of your birth, and a list or corresponding potential personality traits. You'll be able to chart horoscopes and develop interpretations for yourself, your family and your friends.

lières, le Zodiaque vous donnera des prédictions pour n'importe quel jour — présent ou futur!

Dans le monde conseil, le Zodiaque vous fournira des conseils, basés sur les principes astrologiques, concernant vos questions relatives à toutes les phases de la vie.

Utilisation du Zodiaque — En utilisant l'ordinateur astrologique avec ce manuel pratique, vous serez bientôt versé dans les mystères du Zodiaque, et vous découvrirez les relations célestes qui peuvent vous concerner.

Si l'astrologie vous intéresse, vous n'êtes sûrement pas le seul. Vos intérêts pour ce sujet controversé, fascinant, durable sont partagés par des centaines de milliers de personnes dans le monde.

L'astrologie représente en effet un langage universel, tout comme la musique et les mathématiques. Les symboles sont universels. Les anciens alphabets proviennent de ces symboles — notre langage courant est rempli de termes astrologiques; désastre, né sous une mauvaise étoile, taciturne, ingénieux, lunaïque, samedi, dimanche, lundi.

La liste peut être étendue et parue dans plusieurs ouvrages. La plupart d'entre nous avons du moins une idée des caractéristiques des signes astrologiques reconnus universellement; des béliers aux poissons. Plus rares, sans doute, sont ceux qui connaissent les planètes et leurs significations symboliques. Mais presque tous aimeraient en connaître plus sur leur propre date de naissance — leur horoscope.

Oui, l'astrologie et le développement d'un horoscope est en effet un passe-temps fascinant! Toutefois, c'est l'interprétation de l'horoscope qui est d'une importance capitale, car c'est là que la question de destinée survient. Je crois au libre arbitre. Mais je crois qu'il y a certaines tendances dans l'horoscope. Et si l'un choisit d'agir contre ces indications, il risque d'avoir des problèmes. Un peut aussi bien suivre le courant plutôt que d'aller contre la marée qui, dans ce cas, est le courant individuel du chemin de la vie — comme il l'est si clairement illustré dans l'horoscope.

In the Daily Preview Mode, ZODIAC will give you an update for any day — present or future!

And in the Advice Mode, ZODIAC will supply you with advice based on astrological principles for your questions concerning all areas of life.

Using ZODIAC — The Astrology Computer in conjunction with this manual, you will soon be delving into the mysteries of the zodiac, and discovering what celestial relations may concern you.

If you are interested in astrology, you certainly are not alone. Your interest in this controversial, fascinating, enduring subject is shared by hundreds of thousands of persons the world over. Astrology does represent a universal language, just as do music and mathematics. The symbols are universal. Ancient alphabets were derived from those symbols — our current language is filled with astrological terms; disaster, ill-starred, saturnine, mercurial, moon-faced, Saturday, Sunday, Monday; the list can be extended and has been in numerous works. Most of us have at least some idea of the universally recognized characteristics of the zodiacal signs, from Aries the Ram to Pisces the Fish. Fewer, perhaps, have knowledge of the planets and their symbolic meanings. But almost everyone would like to know more about his or her own birthdate — his or her own horoscope.

Yes, astrology and the development of a horoscope is indeed a fascinating hobby! However, it is the interpretation of the horoscope that is of crucial importance, because it is here that the question of destiny comes up. I believe in free will. But I believe there are certain tendencies in the horoscope. And if one chooses to work against those indications, there is bound to be trouble. One may as well go with the tide instead of against it — the tide in this case being the individual flow of life path — as shown so clearly in the horoscope. To ignore astrology is to be ignorant of the poetry of our personal universe!

Ignorer l'astrologie c'est être ignorant de la poésie de notre univers personnel!

Néanmoins, vous devez jeter un regard plus attentif à votre propre horoscope, dans un effort d'acquiescer un aperçu plus profond de vous-même. Ce n'est qu'à travers une interprétation prudente et détaillée que vous viendrez à réaliser quels traits ont été supprimés; lesquels se sont développés et dominant, et lesquels sont encore superficiels.

Et dans votre interprétation et analyse, souvenez-vous toujours du plus important dictum de l'astrologie et vous ne ferez pas fausse route.

L'ASTROLOGIE GUIDE
ELLE NE COMMANDE PAS!

Santa Monica, Californie
Le 12 janvier 1979

Therefore, you must take a careful look at your own personal horoscope, in an effort to gain a deeper insight into the real you. For only through a cautious and detailed interpretation will you come to realize which of your traits have been suppressed, which have developed to dominate, and which traits are still to surface. And in your interpretation and analysis, always remember the most important dictum of astrology and you won't go wrong . . .

ASTROLOGY GUIDES — IT DOES NOT RULE!

Santa Monica, California
January 12, 1979

A handwritten signature in black ink, reading "Sydney Omarr". The signature is written in a cursive, flowing style with a long, sweeping underline that extends to the left.

Sydney Omarr

TABLE DES MATIÈRES

CARTES DES CODES DES LIEUX	8
DIRECTIVES D'ASSEMBLAGE	10
MODE HOROSCOPE	
DIRECTIVES DE FONCTIONNEMENT — MODE HOROSCOPE	11
CODES DE DATE DE NAISSANCE — MODE HOROSCOPE	17
INTERPRÉTATIONS DE PERSONNALITÉ — MODE HOROSCOPE	31
MODE PRÉDICTION JOURNALIÈRE	
DIRECTIVES DE FONCTIONNEMENT — MODE PRÉDICTION JOURNALIÈRE	37
CODES DE DATE — MODE PRÉDICTION JOURNA- LIÈRE/MODE CONSEIL	41
INTERPRÉTATIONS DES PRÉDICTIONS JOURNALIÈ- RES/MODE PRÉDICTIONS JOURNALIÈRES	48
CARTE DES SIGNES (DE NAISSANCE)	64
MODE CONSEILS	
DIRECTIVES DE FONCTIONNEMENT — MODE CONSEIL	65
MAISONS CORRESPONDANTES À LA QUESTION — MODE CONSEILS	68
ANALYSES DÉTAILLÉES BASÉES SUR LES ASPECTS ET LES MAISONS	
ASPECTS DU ZODIAQUE	69
CARTES D'INTERPRÉTATION DES ASPECTS DU ZODIAQUE	72
REPÈRES DES ASPECTS DU ZODIAQUE	79
MAISONS ET SIGNE ASCENDANT	80
DATES DE NAISSANCE DES PERSONNALITÉS CÉLÈBRES	84
INFORMATION GÉNÉRALES	85
GARANTIE	87

CONTENTS

..... AREA CODE MAPS
..... ASSEMBLY INSTRUCTIONS
HOROSCOPE MODE
OPERATING INSTRUCTIONS — HOROSCOPE MODE
BIRTH DATE CODES — HOROSCOPE MODE
PERSONALITY INTERPRETATIONS — HOROSCOPE MODE
DAILY PREVIEW MODE
OPERATING INSTRUCTIONS — DAILY PREVIEW MODE
DATE CODES — DAILY PREVIEW MODE/ ADVICE MODE
DAILY PREVIEW INTERPRETATIONS — DAILY PREVIEW MODE
..... NATAL SIGN CHART
ADVICE MODE
OPERATING INSTRUCTIONS — ADVICE MODE
..... QUESTION HOUSES — ADVICE MODE
DETAILED ANALYSIS BASED ON ASPECTS AND HOUSES
..... ZODIAC — ASPECTS
ZODIAC — ASPECTS INTERPRETATION CHARTS
..... ZODIAC — ASPECTS LOCATORS
..... RISING SIGN AND HOUSES
..... CELEBRITY BIRTHDATES
..... GENERAL INFORMATION
..... WARRANTY

Le Zodiaque — L'ordinateur astrologique fonctionne sur trois modes différents - Mode Horoscope (Horoscope et interprétations); Mode prédictions journalières (Mode et Prédictions journalières); et Mode Conseils (Conseille sur les questions).

Vous pouvez commencer avec n'importe lequel des modes! Si vous le désirez, vous pouvez demander en premier des conseils au Zodiaque. Ou, vous pouvez commencer en ayant le Zodiaque vous donnant une prédiction journalière pour une certaine journée. Ou, vous pouvez commencer en faisant un horoscope et une interprétation complète. Suivez simplement les directives accompagnant chaque mode, et vous trouverez très facile l'opération du Zodiaque — dans les trois modes!

ZODIAC — The Astrology Computer operates in three different modes-HOROSCOPE MODE (horoscope and interpretations); DAILY PREVIEW MODE (daily update and preview); and ADVICE MODE (advice on questions).

You can begin with any mode! If you wish, you can first ask ZODIAC for advice. Or, you can start by having ZODIAC give you a daily preview for an upcoming day. Or, you can begin by doing a complete horoscope and interpretation! Simply follow the instructions accompanying each mode, and you'll find it very easy to operate ZODIAC in all three modes!

CARTE DES CODES DES LIEUX / AREA CODE MAPS

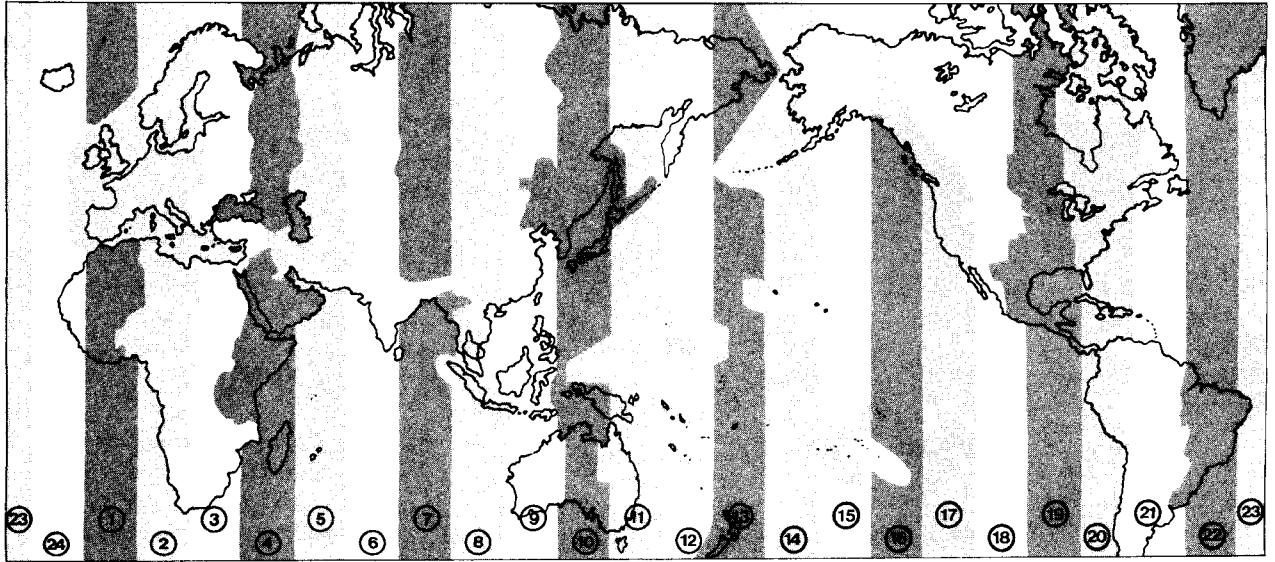

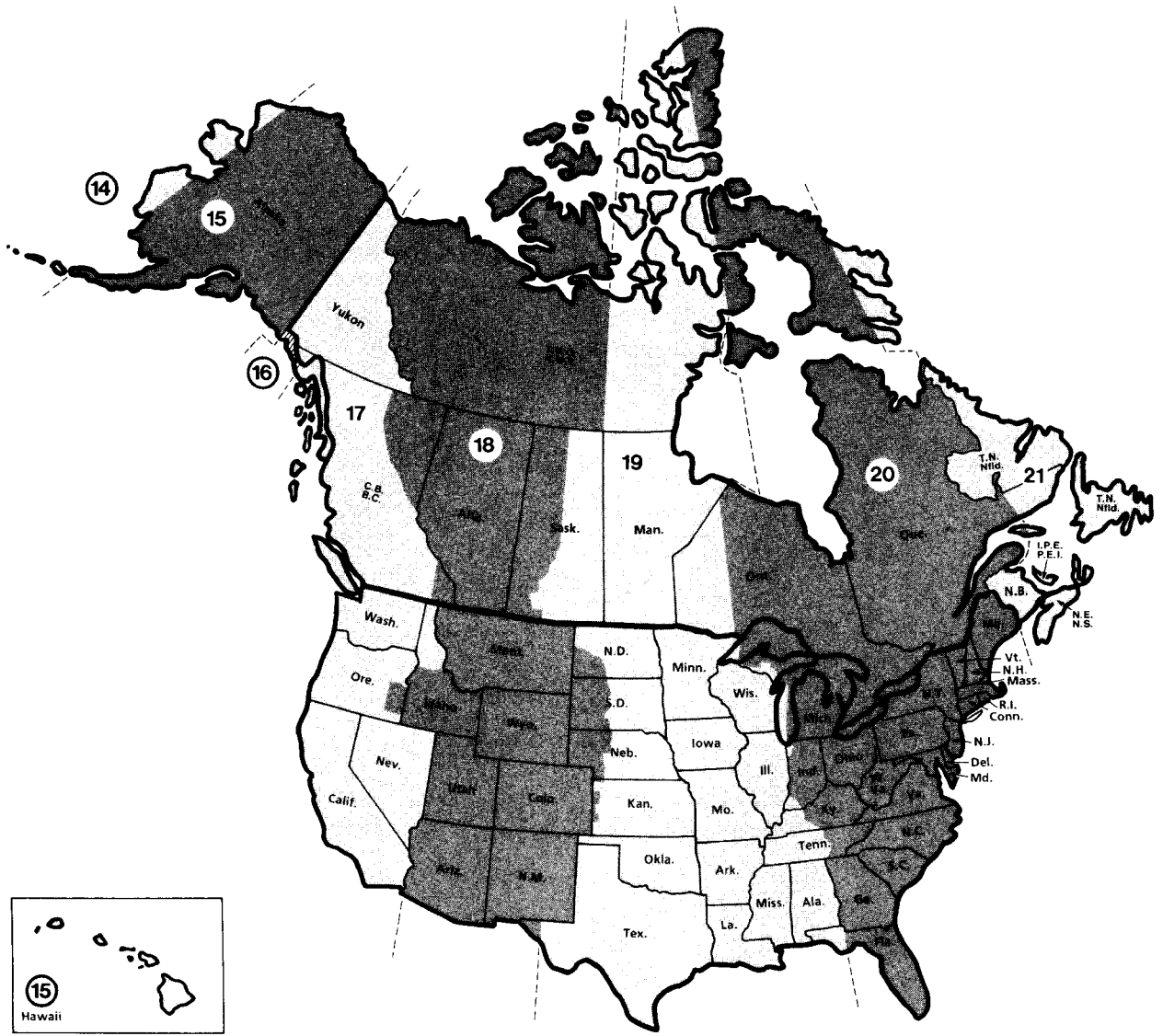

DIRECTIVES D'ASSEMBLAGE

Insérez les piles.

Deux piles alcalines "9 Volts" sont requises.

Pour installer les piles, enlever les couvercles des compartiments à piles sous l'unité, compressez les ressorts et insérez simplement une pile alcaline "9 Volts" dans chaque compartiment. Voir l'illustration.

Remettez en place les couvercles des compartiments à piles.

REMARQUE: Pour une durée plus prolongée, et éliminer l'usage des piles, vous pouvez vous procurer chez votre marchand un adaptateur CA (Éliminateur de pile) de Coleco modèle No. 2098. L'adaptateur CA se branche à la PRISE CA sur le côté de l'unité. Vous pouvez aussi utiliser un adaptateur CA de Coleco modèles No. 6041 ou No. 2099 (Éliminateur de pile).

MISE EN GARDE: L'usage d'un adaptateur "9 Volts" autre qu'un des adaptateurs CA de Coleco (Éliminateur de pile) peut gravement endommager votre jeu.

ASSEMBLY INSTRUCTIONS

Insert batteries.

Two 9-volt alkaline batteries required.

To install batteries, snap out battery doors on bottom of unit, compress springs and simply insert one 9-volt alkaline battery inside each compartment. See illustration. Replace battery doors.

NOTE: For extended operation, you may eliminate the need for batteries by purchasing from your dealer a Coleco No. 2098 Battery Eliminator/AC Adapter. The AC Adapter is plugged into AC JACK on side of unit. You can also use Coleco model No. 6041 or No. 2099 AC Adapter (Battery Eliminator).

CAUTION: Use of any 9-volt adapter other than a Coleco AC Adapter (Battery Eliminator) may permanently damage your unit.

VUE DU DESSOUS DE L'UNITÉ BOTTOM VIEW OF UNIT

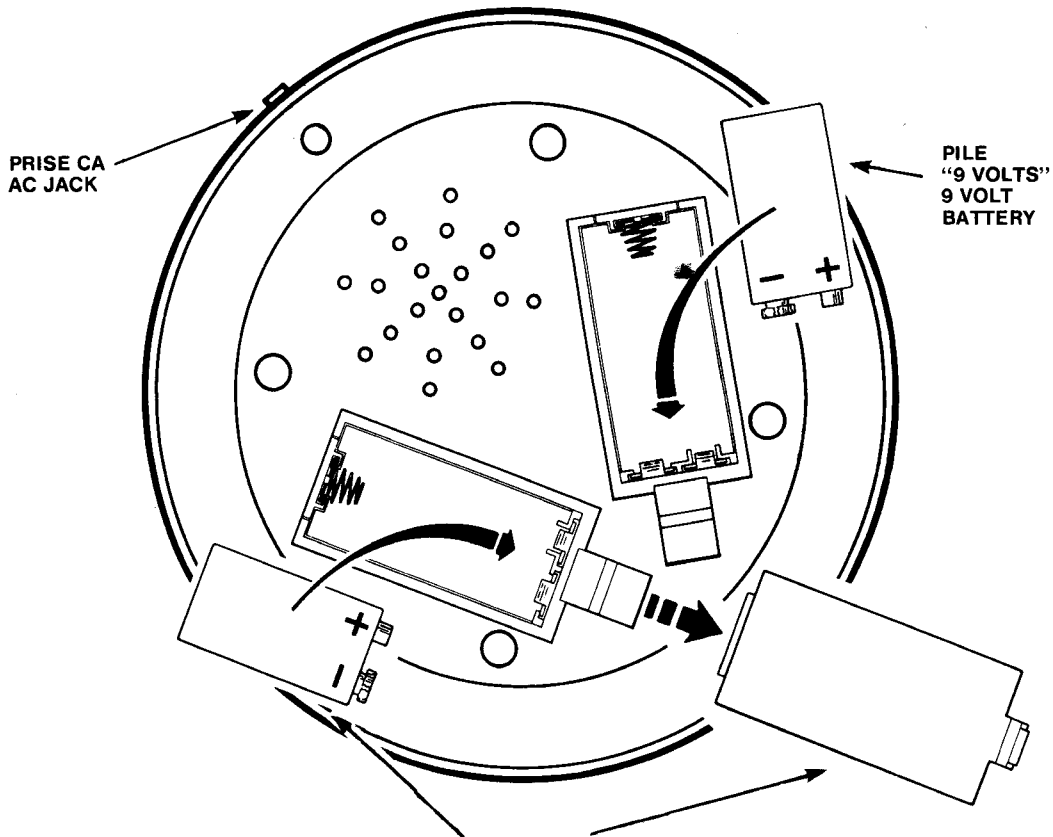

ENLEVEZ LES COUVERCLES DES COMPARTIMENTS À PILES - COMPRESSEZ LE RESSORT - INSÉREZ LA PILE DANS CHAQUE COMPARTIMENT.

SNAP OUT BATTERY DOORS - COMPRESS SPRING AND INSERT BATTERY INTO EACH COMPARTMENT

REMARQUE: Le jeu ne fonctionnera pas bien si les piles sont faibles. Si l'affichage ou le son est irrégulier, veuillez changer les deux piles.

NOTE: Game will not operate properly if batteries are weak. If display or sound is erratic, change BOTH batteries.

DIRECTIVES DE FONCTIONNEMENT MODE HOROSCOPE

OPERATING INSTRUCTIONS HOROSCOPE MODE

Le Zodiaque — L'ordinateur astrologique peut être utilisé pour faire des cartes astrologiques pour vous-même, vos amis, vos voisins ou n'importe qui, en autant que vous sachiez la date de naissance de cette personne. Vous pouvez faire une carte plus exacte si vous connaissez le lieu et l'heure de naissance.

Pour réaliser une carte d'horoscope complète pour vous-même, vous devriez utiliser les formules d'horoscope fournies. Elles se trouvent à l'arrière de ce guide.

Avec le commutateur à la première position "H" (Mode Horoscope), le Zodiaque vous donne:

1. La carte du ciel au moment de votre naissance.
2. Une liste d'interprétations du potentiel de personnalité est enregistrée dans l'ordinateur et basée sur la carte du ciel.
3. Une analyse détaillée basée sur la carte du ciel.

ZODIAC — The Astrology Computer can be used to make ASTROLOGICAL CHARTS for yourself, your friends, neighbors or anyone, provided you know the DATE OF BIRTH of this person. You can make a more accurate chart if you know the place and time of birth.

To create a complete HOROSCOPE CHART for someone, you should use the HOROSCOPE FORMS provided. Forms are found at the back of this guide.

With the switch in the first position "H" (HOROSCOPE MODE), ZODIAC gives you:

1. The PLANETARY positions at the time of your birth.
2. A list of potential PERSONALITY INTERPRETATIONS which are computed from these planetary positions.
3. A detailed analysis based on the planetary positions.

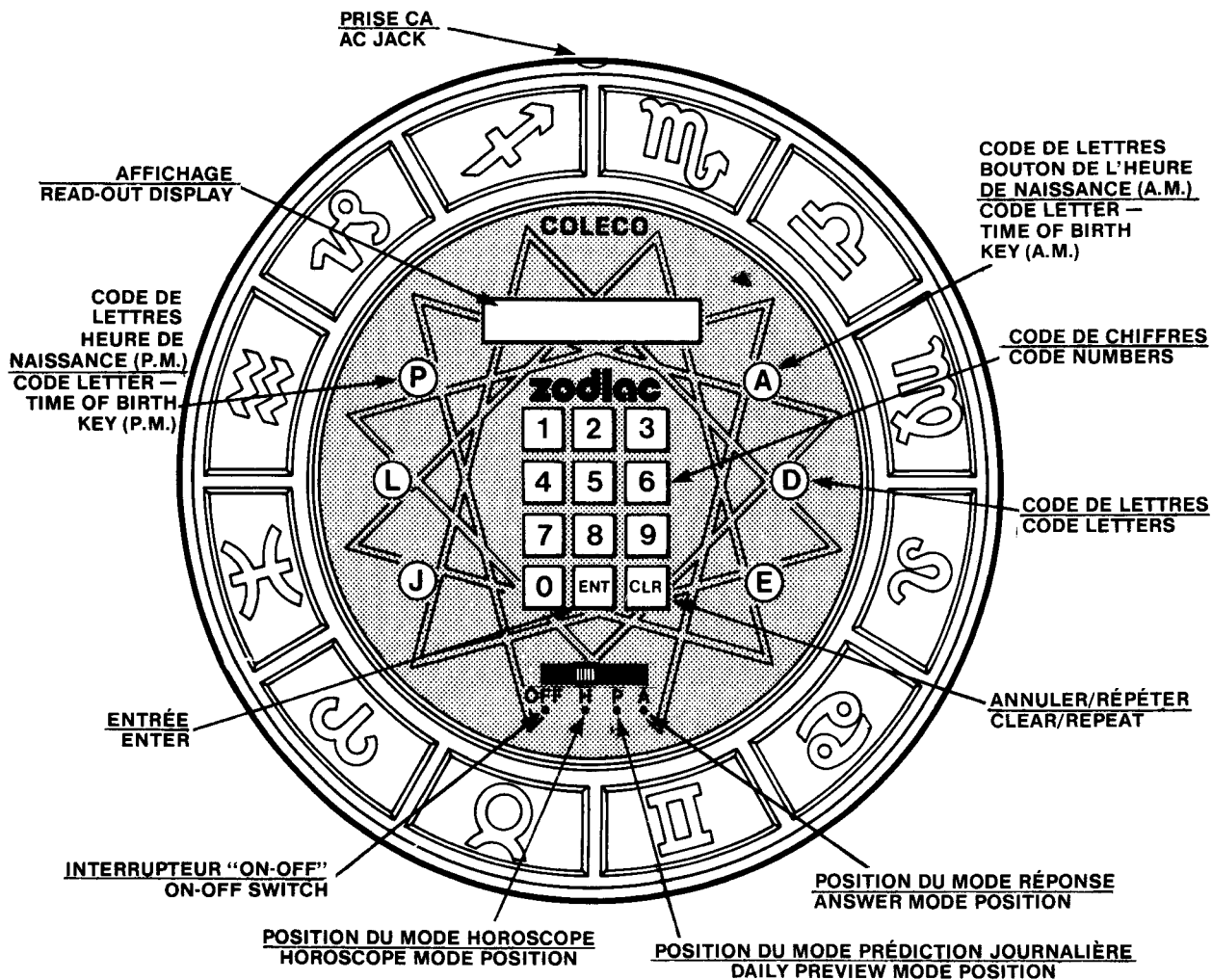

Écrivez votre nom, votre date de naissance et votre lieu de naissance sur la formule d'horoscope.

Pour effectuer l'entrée d'une date de naissance et d'un lieu de naissance dans le Zodiaque, vous devez les convertir dans le langage de l'ordinateur (Code de chiffres).

Voir la page de codes de date de naissance — Section Mode Horoscope (Pages 17-30). Regardez la date de naissance. Un code de chiffres correspond à chaque date de naissance. Si la date de naissance exacte n'apparaît pas sur la liste, utilisez la date précédant la date de naissance. Inscrivez ce code de chiffres dans la section du code de date de la formule d'horoscope. Si un plus (+) ou un moins (-) apparaît au bout du code de date, ceci devrait être inscrit dans la formule d'horoscope dans la case marquée "±" près du code de date.

Trouvez maintenant votre lieu de naissance sur les cartes des codes des lieux (Pages 8-9). Un numéro correspond à chaque zone horaire. Inscrivez ce numéro dans la section du code de lieu de la formule d'horoscope. Si le lieu de naissance n'est pas connu, laissez cette ligne blanche.

Inscrivez l'heure de naissance dans la section de l'heure de la formule.

VEUILLEZ NOTER: Si la date de naissance est entre le 9 février 1942 et le 30 septembre 1945, ou durant la période de l'heure avancée, soustrayez une heure de l'heure de naissance et enregistrez-la sur la carte. Si l'heure de naissance est inconnue, utilisez 12:00 P.M.

EXEMPLE:

HOROSCOPE PRÉDICTION
 SUJET: JOHN F. SMITH
 DATE: 5/29/17
 CODE DE DATE:
 LIEU: MASSACHUSETTS CODE DE LIEU:
 HEURE: A.M. P.M.

SU	SOLEIL SUN	
Er	MERCURE MERCURY	
En	VÉNUS VENUS	
AR	MARS	
JU	JUPITER	
SA	SATURNE SATURN	
Ur	URANUS	
nE	NEPTUNE	
PL	PLUTON PLUTO	
rS	SIGNE ASCENDANT RISING SIGN	

1. Pour mettre le Zodiaque en marche, poussez le bouton de mode à la position "H" (Mode Horoscope) et poussez sur le bouton "Annuler" "CLR". Le Zodiaque vous demandera le code de date de naissance. REMARQUE: Si un "A" ou un "P" apparaît, poussez le bouton "Annuler" "CLR" pour obtenir un "H".

INDIQUE LA DATE
INDICATES DATE
 MODE HOROSCOPE
HOROSCOPE MODE

2. Faites l'entrée du code de la date de naissance en poussant sur les numéros et lettres correspondant sur le clavier du Zodiaque. Le code de numéro apparaîtra sur l'affichage. Si vous poussez sur un mauvais chiffre sur le clavier, pressez sur le bouton "Annuler" "CLR" et effectuez l'entrée du bon code de numéros. Si votre code de date a un plus (+) ou un moins (-) qui le suit, ceci n'est pas enregistré dans l'ordinateur. Il sera utilisé plus tard sur votre carte.

Write down your NAME, your DATE OF BIRTH and your PLACE OF BIRTH on the HOROSCOPE FORM.

To enter a DATE OF BIRTH and PLACE OF BIRTH into ZODIAC, you must convert them into the computer language it understands (code numbers).

Turn to the BIRTH DATE CODES — HOROSCOPE MODE section (pages 17-30). Look up the date of birth. A code number will be found next to the date of birth in question. If the exact date of birth is not listed, use the date just before the date of birth. Write this code number in the DATE CODE section of the HOROSCOPE FORM. If a plus (+) or minus(-) appears at the end of the DATE CODE, this should be entered on the HOROSCOPE FORM in the box marked "±" next to the DATE CODE.

Now find your PLACE OF BIRTH on the AREA CODE MAPS (pages 8-9). Each TIME ZONE AREA has a number. Write this number in the PLACE CODE section of the HOROSCOPE FORM. If PLACE OF BIRTH is not known, leave this line blank.

Write the TIME OF BIRTH in the HOUR section of the form. PLEASE NOTE: If your date of birth is between February 9, 1942 and September 30, 1945, or if you were born during daylight savings time, subtract one hour from actual time of birth and enter this on the chart. If the time of birth is not known, use 12:00 p.m.

EXAMPLE:

1. To start ZODIAC push MODE switch to "H" position (HOROSCOPE MODE) and press the "CLR" key. ZODIAC will ask for the DATE OF BIRTH CODE. NOTE: If "A" or "P" is displayed, press "CLR" key to get "h".

2. Enter DATE OF BIRTH CODE by pressing corresponding numbers and letters on ZODIAC keyboard. The CODE number will appear in the display. If a WRONG keyboard number is pressed, press the "CLR" key and enter correct code number. If your date code has a plus (+) or minus (-) after it, this is not entered into the computer. It will be used later in your chart.

Pressez maintenant sur le bouton "Entrée" "ENT.". Ceci effectue l'entrée du code de numéros dans l'ordinateur. Le Zodiaque demande maintenant un code de lieu de naissance.

Now press the "ENTER" key. This ENTERS the CODE number into the computer. ZODIAC is now asking for a PLACE OF BIRTH CODE.

INDIQUE LE LIEU
INDICATES PLACE

→

P	L					
---	---	--	--	--	--	--

3. Faites l'entrée du code du lieu de naissance de la même manière.

3. Enter PLACE OF BIRTH CODE in the same manner.

						2	0
--	--	--	--	--	--	---	---

Pressez sur le bouton "Entrée" "ENT." pour faire l'entrée du code de lieu. Si le lieu de naissance est inconnu, poussez simplement sur le bouton "Entrée" "ENT." Le Zodiaque vous demandera maintenant l'heure de naissance.

Press "ENTER" key to enter PLACE CODE. If PLACE OF BIRTH is unknown, simply press "ENTER" key. ZODIAC will now ask for the TIME OF BIRTH.

INDIQUE L'HEURE
INDICATES HOUR

→

h	r					
---	---	--	--	--	--	--

4. Faites l'entrée de l'heure de naissance. Utilisez le bouton "P" pour P.M. et utilisez le bouton "A" pour A.M.

4. Enter TIME OF BIRTH. Use "P" key for P.M. and use "A" key for A.M.

				3	0	0	P
--	--	--	--	---	---	---	---

MAINTENANT LE ZODIAQUE EST PRÊT À VOUS TRANSMETTRE VOTRE HOROSCOPE.

NOW YOU ARE READY TO HAVE ZODIAC COMPUTE YOUR HOROSCOPE.

Ayez la formule d'horoscope et un crayon en main pour inscrire les chiffres du signe du Zodiaque dans les espaces libres se trouvant sur la formule d'horoscope.

Have the HOROSCOPE FORM and a pencil ready to write the ZODIAC SIGN numbers into the blank spaces provided on the HOROSCOPE FORM.

Pressez sur le bouton "Entrée" "ENT." pour enregistrer l'heure de naissance et le reste s'ensuit sans plus enregistrer:

Press the "ENTER" key to enter TIME OF BIRTH and the following occurs without further keying:

1. L'ordinateur Zodiaque affiche automatiquement une liste des planètes conformément à la carte du ciel correspondante.
2. L'affichage montrera chaque planète accompagnée du chiffre du signe.

1. The ZODIAC computer automatically displays a list of PLANETS according to their computed SIGN of the ZODIAC location.
2. The display will show each PLANET'S position according to the sign number.

5	U	I	N		3
---	---	---	---	--	---

SOLEIL DANS SIGNE
SUN IN SIGN

3. Chaque planète apparaîtra accompagnée du chiffre correspondant au signe dans la séquence illustrée ci-dessus. Au fur et à mesure qu'apparaissent les chiffres sur l'affichage, écrivez-les dans les espaces appropriées se trouvant sur la formule d'horoscope.

3. Each planet with its SIGN location will appear in the sequence shown below. As the numbers appear in the display, write them in the proper spaces on the HOROSCOPE FORM.

HOROSCOPE PRÉDICTION
 SUJET: SUBJECT: JOHN F. SMITH
 DATE: 5/29/17
 CODE DE DATE: DATE CODE:

8	L	D	0	9	1	A
---	---	---	---	---	---	---

 ±
 LIEU: PLACE: MASSACHUSETTS CODE DE LIEU: PLACE CODE:

2	0
---	---

 HEURE: HOUR:

3	00
---	----

 A.M. P.M.

ENTREZ LES NUMÉROS
DE SIGNE ICI
ENTER SIGN
NUMBERS HERE

5U	SOLEIL SUN		
Er	MERCURE MERCURY		
En	VÉNUS VENUS		
Ar	MARS		
JU	JUPITER		
SA	SATURNE SATURN		
Ur	URANUS		
nE	NEPTUNE		
PL	PLUTON PLUTO		
rS	SIGNE ASCENDANT RISING SIGN		

4. Après que le chiffre du signe ascendant est affiché, le Zodiaque vous dit que c'est terminé en affichant **E n d**. Le signe ascendant est un facteur astrologique

très important. Pour plus de détails et d'interprétations, reportez-vous à la section signe et maisons (Pages 85-88).

Si vous désirez revoir les positions des planètes, poussez sur le bouton "Annuler" "CLR" et la liste des planètes apparaîtra à nouveau en séquence.

Pour obtenir une carte d'horoscope complète, inscrivez les noms des planètes dans les sections des signes appropriées sur la formule.

4. After the SIGN number of the RISING SIGN is displayed, ZODIAC tells you it is finished by displaying **E n d**. The RISING SIGN is a very important ASTRO-

LOGICAL CONDITION. For further details and interpretations, see RISING SIGN AND HOUSES section (pages 85-88).

If a replay of the PLANETARY positions is desired, press the "CLR" key and the list of PLANETS will again appear in sequence.

To create a complete HOROSCOPE CHART, write the names of the planets into the correct SIGN sections on the form.

FIG. 1

SU	SOLEIL SUN	3
Er	MERCURE MERCURY	3
En	VENUS VENUS	3
Ar	MARS	2
JU	JUPITER	2
SA	SATURNE SATURN	4
Ur	URANUS	11
nE	NEPTUNE	5
PL	PLUTON PLUTO	4
rS	SIGNE ASCENDANT RISING SIGN	7

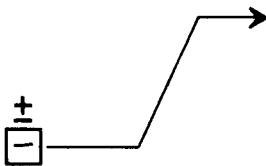

SOLEIL, SIGNE (NATAL)
SUN (NATAL) SIGN GEMINI
SIGNE ASCENDANT
RISING SIGN LIBRA

SECTION DU SIGNE
FAITES L'ENTRÉE DES
NOMS DE PLANÈTES ICI.
SIGN SECTION
ENTER PLANET
NAMES HERE

NUMÉRO DU SIGNE
SIGN NUMBER

NOM DU SIGNE
NAME OF SIGN

SYMBOLE DU SIGNE
SYMBOL FOR SIGN

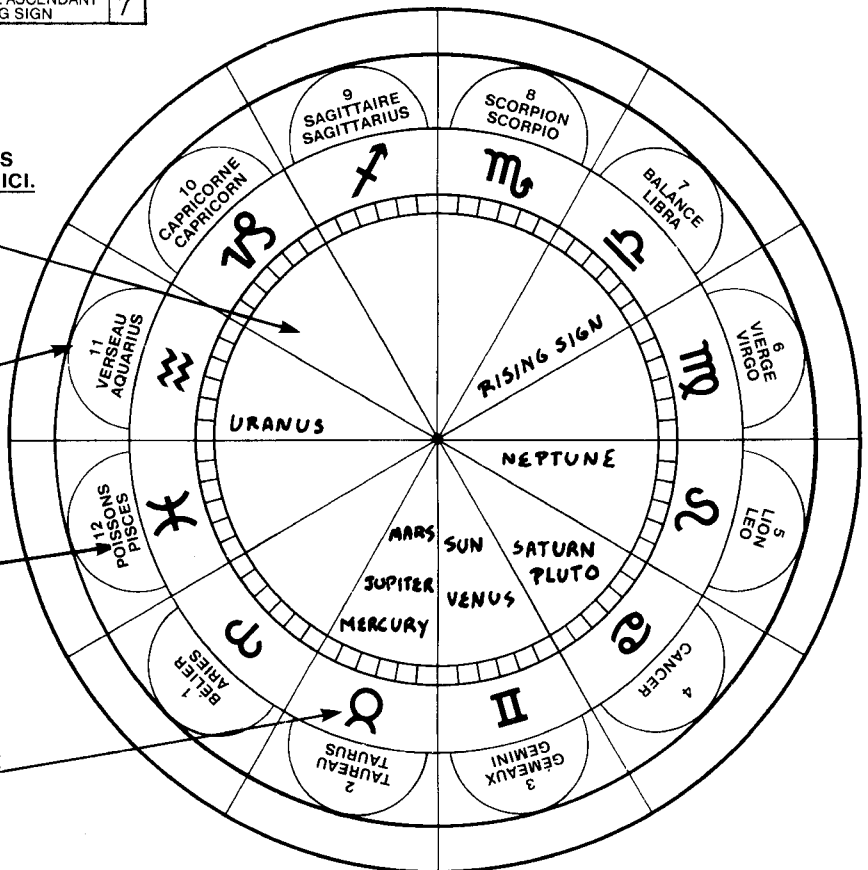

Mercure est la planète la plus rapide et sa position pourrait demander un ajustement. Ceci est accompli en utilisant l'entrée dans la case "±" près du code de date. Si aucune entrée apparaît dans cette case, alors Mercure devrait être placé tel que désigné par le chiffre du signe. Si un signe (+) apparaît, Mercure devrait être déplacé d'un signe en sens inverse des aiguilles d'une montre. Par exemple, si l'affichage du Zodiaque pour Mercure indique (5) Lion, et qu'un (+) apparaît, alors Mercure devrait être placé dans (6) Vierge. Si un moins (-) apparaît, alors Mercure devrait être déplacé d'un signe dans le sens des aiguilles d'une montre. Dans l'exemple donné ici, un moins (-) apparaît. Alors Mercure est déplacé d'un signe dans le sens des aiguilles d'une montre du (3) Gémeaux au (2) Taureau, tel qu'illustré dans la fig. 1.

MERCURY is the fastest moving planet and its position may require adjustment. This is accomplished using the entry in the "±" box next to the DATE CODE. If no entry appears in the box, then MERCURY should be positioned in the sign section designated. If a plus (+) appears, then MERCURY should be positioned one sign section counterclockwise from the sign number indicated. For example, if ZODIAC'S display for MERCURY shows (5) LEO and a (+) appears, then MERCURY should be positioned in (6) VIRGO. If a minus (-) appears then MERCURY should be positioned one sign section clockwise from the sign number indicated. In the example given here, a minus appears. Hence, MERCURY is moved one sign clockwise from (3) GEMINI to (2) TAURUS, as shown in FIG. 1.

VOUS ÊTES MAINTENANT PRÊT À RECEVOIR L'INTERPRÉTATION DE VOTRE CARTE PAR LE ZODIAQUE.

NOW YOU ARE READY TO HAVE ZODIAC INTERPRET YOUR CHART.

1. Poussez sur le bouton "Entrée" "ENT.". Ceci met en marche le Zodiaque affichant les numéros d'interprétation de personnalité basés sur la carte d'horoscope que vous avez complétée. Le Zodiaque affichera plus de numéros d'interprétation de personnalité pour certaines cartes que d'autres, car les interprétations sont enregistrées dans l'ordinateur par les positions planétaires à l'heure de naissance. Les numéros apparaîtront un à la fois sur l'affichage du Zodiaque.

1. Press the "ENTER" key. This starts ZODIAC displaying the PERSONALITY INTERPRETATION numbers based on the HOROSCOPE CHART you have filled out. ZODIAC will display more PERSONALITY INTERPRETATION numbers for some charts than others, because interpretations are computed from the planetary positions at the time of birth. The numbers will appear in ZODIAC'S display one at a time. For example, the display will show:

Par exemple, l'affichage montrera:



Un numéro d'interprétation apparaîtra parfois suivi avec un "négatif" ou un "positif". Le "nég." ou "pos." précédant le numéro indique une interprétation plus faible ou plus forte du trait du caractère personnel. Dans la plupart des cas, aucun signe "positif" ou "négatif" apparaîtra, signifiant que le trait de personnalité n'est pas exceptionnellement fort ou faible.

Sometimes an interpretation number will appear with a "NEGATIVE" or a "POSITIVE" before it. The "NEG" or "POS" before the number indicates a WEAKER or STRONGER interpretation of the potential PERSONALITY TRAIT. In most cases, no "NEGATIVE" or "POSITIVE" sign will appear, meaning that the personality trait is not exceptionally strong or weak.

2. Inscrivez les numéros au fur et à mesure qu'ils apparaissent dans l'affichage dans les espaces fournies sur la formule d'horoscope, accompagnés du signe "positif" ou "négatif", comme dans cet exemple:

2. Write the numbers as they appear in the display in the spaces provided on the HOROSCOPE FORM, together with the "NEGATIVE" or POSITIVE" sign, as in this example:

HEURE HOUR A.M. P.M.

NUMÉROS NUMBER ± INTERPRÉTATION INTERPRETATION

110	-	
2	-	
124	+	

Après que le Zodiaque a affiché tous les numéros, il vous dit que c'est terminé en affichant Si

After ZODIAC displays all the numbers, it tells you it is finished by displaying If you wish to have

vous désirez que le Zodiaque répète les numéros, poussez sur le bouton "Annuler" ("CLR"). Le Zodiaque peut être arrêté à ce moment.

ZODIAC repeat the numbers, press the "CLR" key. ZODIAC can be turned off at this point.

3. À l'aide du tableau d'interprétation de personnalité, voir (Pages 31-36); inscrivez sur votre formule l'interprétation correspondante à chaque numéro, tel que démontré ci-dessous. Ce tableau vous donne l'interprétation des traits potentiels de la personnalité cor-

3. Look up the INTERPRETATION numbers in the PERSONALITY INTERPRETATIONS section (pages 31-36), and write the interpretations down on your chart as shown below. This section translates the interpreta-

respondant aux numéros. Chaque groupe de traits est choisi par le Zodiaque et basé sur les principes astrologiques originaux.

tion numbers into POTENTIAL PERSONALITY TRAITS. Each set of traits is selected by ZODIAC based upon genuine astrological principles.

NUMÉROS NUMBER	±	INTERPRÉTATION INTERPRETATION
110	-	SEMBLE CENTRÉ SUR SOI-MÊME / SEEMS SELF CENTERED
2	-	PERSEVÉRANT / PERSEVERING
124	+	POURRAIT ESSAYER DE BANNIR SES TRADITIONS / MAY TRY TO DESTROY TRADITIONS
143		PARFOIS À L'ÉCART / SOMETIMES OUT OF TOUCH.
35		ORIGINAL, INGÉNIEUX, INVENTIF / ORIGINAL, GENIUS, INVENTIVE

Le tableau peut montrer deux interprétations ou plus pour n'importe quels numéros. Quelques-uns peuvent ne pas s'appliquer. Souvenez-vous que le Zodiaque indique seulement les tendances et le potentiel. Alors certaines caractéristiques peuvent être dominantes pendant que d'autres sont refoulées. Si vous désirez enregistrer dans l'ordinateur un horoscope à ce moment, poussez sur "Entrée" "ENT." et recommencez.

Même une analyse beaucoup plus détaillée peut être obtenue en utilisant cette carte avec l'information dans l'analyse détaillée basée sur la section des aspects et maisons. (Pages 74-76).

The chart may show two or more interpretations for any given interpretation number. SOME MAY NOT APPLY. Remember that ZODIAC only shows TENDENCIES and POTENTIALS. Thus certain characteristics may be DOMINANT while others are SUPPRESSED.

If you want to compute another HOROSCOPE at this time, press "ENTER" and begin again.

An even more detailed analysis can be obtained by using this chart together with the information in the DETAILED ANALYSIS BASED ON ASPECTS AND HOUSES section (pages 74-76).

UNE NOTE AU SUJET DU ZODIAQUE L'ORDINATEUR ASTROLOGIQUE

Le Zodiaque est un produit de l'ère électronique, et il vous fournira des informations astrologiques de façon plaisante et divertissante.

À cause des variations causées par de légères différences de temps et de lieu, il est au-delà de la capacité du puissant micro-processeur du Zodiaque de déterminer précisément certains détails qui ne sont pas significatifs dans les interprétations élémentaires. Par exemple, dans le Mode Horoscope, le Zodiaque est programmé pour placer précisément les planètes dans leur maison respective au moment de votre naissance. Étant donné que les zones horaires ne sont pas nécessairement précises et que l'heure de naissance exacte n'est pas toujours connue, le signe ascendant pourrait être quelque peu hors de position dans certains cas. Toutefois, il est important de noter que le programme du Zodiaque est conçu pour obtenir des interprétations de personnalité dérivées de la position planétaire au moment de la naissance. Ces interprétations ne sont pas affectées par le signe ascendant.

A NOTE ABOUT ZODIAC THE ASTROLOGY COMPUTER

Zodiac is a product of the electronic age and will provide you astrological information in an enjoyable and entertaining format.

Because of the variations caused by even slight differences in time and place, it is beyond the capability of even Zodiac's powerful micro-processor to be precisely accurate with respect to those details which are not significant in determining the basic personality interpretations. For example, in the Horoscope Mode, Zodiac is programmed to accurately place the planets in the proper houses at the moment of your birth. Because time zones are not necessarily precise and the exact hour of birth is not always known, the location of the Rising Sign could be slightly out of position in certain calculations. However, it is important to note that because of the manner in which we have been able to program Zodiac, the basic personality interpretations are derived from the planetary positions at the moment of birth, and are not affected by the Rising Sign.

CODES DE DATE DE NAISSANCE MODE HOROSCOPE

Pour obtenir le code de date de naissance, trouvez la date de naissance sur le tableau suivant et utilisez le code de date inscrit.

Si la date tombe entre deux dates inscrites, utilisez toujours la date précédente pour déterminer le code de date.

Exemple: Si la date de naissance est 1/10/11, la carte donne les codes suivants:

1901
1/3 2349 3789
1/16 2349 3795

Dans cet exemple, vous utiliseriez le code de date 2349 3789 — le code assigné à la date précédente.

BIRTH DATE CODES HOROSCOPE MODE

To find the computer DATE CODE for birthdays, look up the date of birth in the following chart and use the DATE CODE listed.

If the birth date falls BETWEEN two listed dates, ALWAYS USE THE EARLIER DATE for determining the DATE CODE.

Example: If the BIRTH DATE is 1/10/01, the chart gives the following codes —

1901
1/3 2349 3789
1/16 2349 3795

In this example, you would use the DATE CODE 2349 3789 — the code assigned to THE EARLIER DATE.

1900		1901		1902		1902		1904
1/1 3L48 37A1 -	1/3 2349 3789	1/2 4509 3L61	12/20 2A09 45A4 +	1/5 450A 4E59 +				
1/9 3L48 37A1	1/16 2349 3795	1/12 4509 3L6J	12/22 2A09 45A5	1/14 450A 4E59				
1/20 3L48 37AJ -	1/19 2349 3L55	1/14 4509 3L6J		1/20 4DEA 4E59				
1/21 3L49 37AL -	1/21 2349 3L56	1/21 4509 3L6L	1903	1/21 4DEA 4E5A -				
1/22 4509 37AL	2/7 2349 3L56 +	2/2 4509 3L6L +	1/1 2A09 45A5	1/30 4DEA 4E66 -				
2/14 4509 372A	2/10 2349 3L62 +	2/7 4509 4522 +	1/7 2A09 45A5 +	2/15 4DEA 4E66				
2/15 4509 372A +	2/20 2349 3L63	2/9 4DE9 4522 +	1/11 2A09 45D1 +	2/20 4DEA 4E67 -				
2/20 4509 372D	3/2 1E89 3L63	2/19 4DE9 4522	1/20 2A0A 45D1 +	2/24 4DEA 4E73 -				
3/1 4DE9 372D	3/6 1E89 3L6P	2/20 4DE9 4523 -	1/21 2A0A 45D2	2/27 18A 4E73 -				
3/4 4DE9 372D +	3/21 1E89 3L64 -	3/19 189 4523	2/4 2A0A 45DL	3/1 18A 0233 -				
3/11 4DE9 3737 +	3/30 1E89 3JL0 -	3/21 189 4518 -	2/20 2A0A 4E7P -	3/7 18A 0233				
3/21 4DE9 372E	4/16 1E89 3JL0	4/5 189 4524	2/28 2A0A 4DPD -	3/20 18A 023P				
3/30 4DE9 372E +	4/20 1E89 3JL1 -	4/9 189 4524	3/15 2A0A 4DPD	3/21 18A 0234 -				
4/6 4DE9 3738 +	4/23 1E89 3JLJ -	4/20 189 4525 -	3/21 2A0A 4DP0 -	3/24 18A 0234				
4/8 189 3738 +	5/4 1E89 3JLJ	4/25 189 4525	3/24 2A0A 4DPE	4/7 84A 0234				
4/20 189 3739	5/11 2349 3JLJ	4/27 849 4525	4/2 2A0A 4DPE	4/8 84A 0234 +				
5/6 189 3745	5/17 2349 3JP9	5/7 849 44A1	4/17 2A0A 4DPE +	4/13 84A 01D0 +				
5/10 189 3745 +	5/18 2349 3JP9 +	5/10 849 44A1 +	4/18 2A0A 4E08 +	4/20 84A 01D1				
5/17 849 3745 +	5/21 2349 3JPA	5/21 849 4532	4/20 234A 4E09	5/8 84A 01DJ				
5/21 849 3746 +	6/2 2349 3JPA +	5/29 849 4532 +	5/3 234A 4E09 +	5/18 00A 01DJ				
6/9 849 3746 +	6/11 2349 3L06 +	6/4 849 453L +	5/14 234A 4E15 +	5/21 00A 01DL -				
6/22 849 3747	6/22 2349 3L07	6/7 009 453L +	5/21 234A 4E16	6/1 00A 01EA -				
6/27 009 3747 -	7/5 2349 3L13	6/22 009 453P	5/31 2A0A 4E16	6/14 00A 01EA -				
7/13 009 3747	7/14 2A09 3L13	6/26 009 453P -	6/9 2A0A 4E22	6/22 00A 01ED -				
7/19 008 3747	7/20 2A09 3LA3	6/30 009 454D -	6/22 2A0A 4E23	6/26 00A 01J7 -				
7/22 008 3748 -	7/22 2A09 3LA4 -	7/13 009 454D	7/8 2A0A 4E2P -	7/1 15EA 01J7 -				
8/3 008 3748	7/30 2A09 3LD0 -	7/21 15E9 454D	7/11 2A0A 4E2P -	7/2 15EA 01J7				
8/10 15E8 3748	8/10 2A09 3LD0	7/22 15E9 454E	7/22 2A0A 4E30 -	7/16 15EA 01J7 +				
8/22 15E8 3749 -	8/22 2A09 3LD1 -	7/26 15E9 4558 -	7/26 2A0A 4E2P	7/20 15EA 01L3 +				
9/3 15E8 3749	8/24 2A09 3LDJ -	8/3 15E9 4558	8/7 30EA 4E30	7/22 15EA 01L4 +				
9/9 15E8 3755 +	8/26 2A09 3LDJ	8/18 15E9 4558 +	8/10 30EA 4E30 +	8/2 15EA 01L4 +				
9/19 15E8 3755	9/1 30E9 3LDJ	8/20 15E9 4564 +	8/18 30EA 4E3E +	8/9 15EA 08A4 +				
9/23 15E8 3756	9/11 30E9 3LDJ +	8/22 15E9 4565	8/22 30EA 4E3J	8/13 15EA 08D0 +				
9/27 1E88 3756	9/17 30E9 3LE9 +	9/4 15E9 4565 +	8/30 30EA 4E3J +	8/15 1E8A 08D0 +				
10/8 1E88 3756 +	9/23 30E9 3LEA	9/5 1E89 4565 +	9/7 30EA 4E31 +	8/22 1E8A 08D1				
10/9 1E88 3762 +	10/1 30E9 3LEA +	9/13 1E89 4571 +	9/23 378A 4E32 -	8/28 1E8A 08D1 +				
10/17 1E89 3762 +	10/13 30E9 3LJ6 +	9/23 1E89 4572	10/23 378A 4E33 -	9/1 1E8A 01P1 +				
10/23 1E89 3763	10/15 3789 3LJ6 +	9/27 1E89 4572 +	11/3 3L4A 4E33 -	9/7 1E8A 01PJ +				
10/30 1E89 3763 +	10/23 3789 3LJ7	10/8 1E89 457L +	11/4 3L4A 4E33	9/8 1E8A 01PJ				
11/4 1E89 376P +	11/8 3789 3LL3	10/16 1E89 457L	11/9 3L4A 4E3P	9/23 1E8A 01PL -				
11/19 1E89 376P	11/22 3789 3LL4 -	10/23 1E89 457P	11/22 3L4A 4E40	10/1 1E8A 020A -				
11/22 1E89 3770 -	11/24 3L49 3LL4 -	10/24 2349 457P -	11/23 3L4A 4E40	10/2 234A 020A -				
11/23 2349 3770 -	12/6 3L49 3LP0 -	10/31 2349 458D -	12/10 3L4A 4E4E	10/9 234A 020A				
12/13 2349 3770	12/7 3L49 3LP0	11/11 2349 458D	12/12 450A 4E4E +	10/23 234A 020D -				
12/22 2349 3771	12/22 3L49 3LP1 -	11/22 2349 458E -	12/22 450A 4E4J	10/25 234A 0217 -				
12/23 2349 377J	12/26 3L49 3L61	11/24 2349 4598 -		10/27 234A 0217				
1901	1902	1904	1904					
1/1 2349 3789 -	1/1 3L49 3L61	1/1 450A 4E4J	1/1 450A 4E4J +	11/15 234A 0217 +				
		1/2 450A 4E4J +	1/2 450A 4E4J +	11/19 234A 0223 +				
				11/20 2A0A 0223 +				

CODES DE DATE DE NAISSANCE - MODE HOROSCOPE
(Si la date de naissance tombe
ENTRE deux dates inscrites,
UTILISEZ TOUJOURS LA DATE PRÉCÉDENTE)

BIRTH DATE CODES - HOROSCOPE MODE
(If birth date falls BETWEEN two listed dates,
ALWAYS USE EARLIER DATE)

1904		1906		1907		1908		1910	
11/22	2A0A 0224	3/10	197 OPDP +	3/7	3L57 1618 -	12/23	30EE 23EJ -	5/2	POE 2AD5 +
12/5	2A0A 0224 +	3/15	197 OP3D +	3/4	3L57 1624 -	12/23	30EE 23J9 -	5/2	15EE 2AD5 +
12/13	2A0A 0230 +	3/17	857 OP3D +	3/1	3L57 1624 -			5/7	15EE 2A31 +
12/20	2A16 0230 +	4/21	857 OP30 -	8/15	3L57 1EL4 -			5/17	15EJ 2A31 +
12/22	2A16 0231	4/8	857 OP3E -	8/22	3L57 1EL5 -			5/21	15EJ 2A32 +
		4/20	857 OP3J -	8/25	3L57 1EP1 -			6/2	15EJ 2A32 -
1905		4/29	P17 OP3J -	8/31	3L57 1EP1 -	1/10	378E 23J9 +	6/4	15EJ 2A3L -
1/1	2A16 0231	5/2	P17 OP49 -	9/16	3L57 1EP1 +	1/16	378E 23L5 +	6/12	15EJ 2A3L -
1/8	2A16 023J	5/15	P17 OP49 -	9/22	3L57 1EPJ +	2/8	378E 23P2 -	6/19	1E8J 2A3L -
1/14	30J6 023J	5/20	P17 OP4A -	9/23	3L57 1EPL -	2/8	378E 23P3 -	6/22	1E8J 2A3P -
1/21	30J6 023L -	5/27	P17 OP56 -	10/5	3L57 1EPL +	2/24	3L4E 23P3 -	6/30	1E8J 2A4D -
2/3	30J6 01DA	6/1	P17 OP56 -	10/14	4517 1EPL +	3/4	3L4E 23PP -	7/7	1E8J 2A4D -
2/9	30J6 01DA	6/12	15J7 OP56 -	10/16	4517 1J0A +	3/17	3L4E 23PP -	7/22	1E8J 2A4E -
2/20	30J6 01DD -	6/15	15J7 OP56 +	10/23	4517 1J0D -	3/21	3L4E 23P4 -	7/25	1E8J 2A58 -
2/28	30J6 01DD	6/21	15J7 OP62 +	11/9	4517 1J17 -	3/29	3L4E 2370 -	8/6	234J 2A58 +
3/6	30J6 01E7	6/22	15J7 OP63 -	11/22	4517 1J18 -	4/6	3L4E 2370 -	8/19	234J 2A64 +
3/8	30J6 0887	7/1	15J7 OP63 +	11/29	4DJ7 1J18 -	4/10	450E 2370 -	8/22	234J 2A65 +
3/16	30J6 0887 +	7/16	15J7 OP6P +	12/3	4DJ7 1J24 -	4/20	450E 2371 -	8/27	234J 2A65 +
3/21	30J6 087E	7/22	15J7 OP70 -	12/11	4DJ7 1J24 -	4/21	450E 2371 -	9/13	234J 2A71 +
4/2	30J6 087E +	7/28	1E97 OP70 -	12/22	4DJ7 1J25 -	4/22	450E 237J -	9/22	2A0J 2A71 +
4/13	30J7 087J	7/31	1E97 1630 -	12/27	4DJ7 1J31 -	5/6	450E 237J +	9/23	2A0J 2A72 -
4/20	30J7 087J	8/11	1E97 163E -	12/31	4DJ7 1J31 -	5/17	450E 2389 +	9/29	2A0J 2A72 -
4/29	30J7 087J -	8/22	1E97 163J -			5/21	450E 238A -	10/7	2A0J 2A7L -
5/9	30J7 087J -	9/8	1E97 1649 -			5/26	4DEE 238A -	10/12	2A0J 2A7L -
5/16	30J7 087J	9/13	2357 1649 -	1908		6/10	4DEE 2396 -	10/23	2A0J 2A7P -
5/21	30J7 0872 -	9/23	2357 164A -	1/1	4DJ7 1J31 -	6/22	4DEE 2397 -	10/31	2A0J 2A8D -
5/28	30J7 087L -	9/24	2357 164A -	1/11	197 1J31 -	7/5	4DEE 23A3 -	11/7	2A0J 2A8D -
6/8	30J7 087L	10/9	2357 1656 -	1/21	197 1J3L -	7/13	4DEE 23A3 -	11/7	30EJ 2A8D -
6/22	30J7 087P -	10/12	2357 1656 +	1/29	197 1J3L -	7/21	18E 23A3 -	11/12	30EJ 314D +
6/23	30J7 087P	10/23	2357 1657 -	2/5	197 1J3L +	7/22	18E 23A4 -	11/19	30EJ 314D +
7/8	30J7 088D +	10/30	2A17 1657 -	2/14	197 1EDA +	7/29	18E 23D0 -	11/22	30EJ 314E -
7/21	30J7 OP4D	11/2	2A17 1657 +	2/20	197 1EDD -	7/30	18E 23D0 -	11/24	30EJ 3158 -
7/22	30J7 OP4E	11/23	2A17 1658 -	2/23	857 1EDD -	8/14	18E 23D0 +	12/9	30EJ 3158 +
7/27	30J7 OP4E +	12/7	2A17 1658 -	3/16	857 1EE7 -	8/22	18E 23D1 -	12/15	30EE 3158 +
8/6	30J7 OP58 +	12/13	2A17 1658 -	3/19	84E 1EE7 -	8/23	18E 23D1 -	12/18	30EE 3164 +
8/17	30J6 OP58 +	12/16	2A17 164E -	3/21	84E 1EDE -	9/1	18E 23DJ +	12/20	378E 3164 +
8/22	3796 OP59	12/17	30J7 164E -	4/6	84E 1EE8 -	9/17	18E 23E9 +	12/22	378E 3165 -
9/2	3796 OP65	12/22	30J7 164J -	4/7	POE 1EE8 -	9/23	18E 23EA -		
9/23	3796 OP66 -	12/26	30J7 1659 -	4/13	POE 1EE8 -	9/27	84E 23EA -	1911	
9/27	3796 OP72 -			4/20	POE 1EE9 -	10/12	84E 2A96 -	1/1	378E 3165 -
10/2	3796 OP72	1907		4/30	POE 1EE9 -	10/23	84E 2A97 -	1/11	378E 3171 -
10/8	3L56 OP72	1/1	30J7 1659 -	5/6	POE 1EJ5 -	11/7	84E 2AA3 -	1/20	378J 3171 -
10/19	3L56 OP72 +	1/7	30J7 1659 -	5/14	POE 1EJ5 +	11/8	84E 2AA3 -	1/21	378J 3172 -
10/22	3L56 OP7L +	1/21	30J7 165A -	5/21	POE 1EJ6 -	11/21	18E 2AA3 -	2/1	3L4J 3172 -
10/23	3L56 OP7P	1/26	30J7 165A -	5/23	15EE 1EJ6 -	11/22	18E 2AA4 -	2/3	3L4J 317L -
11/8	3L56 OP7P +	2/5	3797 165A -	5/30	15EE 1EJ6 +	11/27	18E 2AA4 -	2/13	3L4J 317L -
11/15	3L56 OP8D +	2/7	3797 1666 -	6/8	1E8E 1EJ6 +	12/6	18E 2AD0 -	2/20	3L4J 317P -
11/18	4516 OP8D +	2/12	3797 1666 +	6/22	1E8E 1EJ7 -	12/16	18E 2AD0 +	2/28	3L4J 30PD -
11/22	4516 OP8E +	2/20	3797 1667 +	7/24	234E 1EJ8 -	12/22	18E 2AD1 -	3/5	3L4J 30PD -
12/2	4516 OP8E +	3/4	3797 1667 +	8/7	234E 1EJ8 -			3/14	450J 30PD -
12/5	4516 OE8E +	3/7	3797 1673 +	8/22	234E 1EJ9 -	1910		3/21	450J 30P0 -
12/9	4516 OE8J +	3/14	3797 1673 +	9/8	234E 1EJ9 +	1/1	18E 2AD1 -	3/24	450J 30PE -
12/10	4516 OE8J	3/21	3797 1668 -	9/9	234E 1EL5 +	1/16	18E 2ADJ +	4/5	450J 30PE +
12/22	4516 OE8J	4/2	3L57 1674 -	9/12	234E 23A5 +	1/21	18E 2ADL +	4/18	450J 3108 +
12/28	4DJ6 OE8J	4/19	3L57 1674 -	9/23	234E 23A6 -	1/23	84E 2ADL -	4/20	450J 3109 -
		4/20	3L57 1675 -	9/29	234E 23A6 +	1/29	84E 2AD2 -	4/23	4DEJ 3109 -
1/1	4DJ6 OE8J	4/28	3L57 15P1 -	10/8	234E 23D2 +	1/31	84E 2AD2 -	5/13	4DEJ 3115 -
1/2	4DJ6 OE8L5 -	5/9	3L57 15P1 -	10/10	2A0E 23D2 +	2/16	84E 2AD2 -	5/21	4DEJ 3116 -
1/8	4DJ7 OE8L5 -	5/21	3L57 15P2 -	10/23	2A0E 23D3 -	2/20	84E 2AD3 -	6/3	18J 3116 -
1/13	4DJ7 OE8L5	5/23	3L57 15PL -	11/2	2A0E 23D3 -	3/12	84E 2AD3 -	6/9	18J 3122 -
1/21	4DJ7 OE8L6 -	6/7	3L57 15PL +	11/7	2A0E 23DP -	3/14	POE 2AD3 -	6/13	18J 3122 -
1/26	4DJ7 OE8P2 -	6/17	3L57 160A +	11/13	2A0E 23DP -	3/21	POE 2A88 -	6/22	18J 3123 -
2/2	4DJ7 OE8P2	6/22	3L57 160D +	11/12	2A0E 23E0 -	3/29	POE 2A88 -	6/29	18J 3123 -
2/5	197 OE8P2	6/27	3L57 160D +	11/26	30EE 23E0 -	4/5	POE 2AD4 -	7/8	18J 312P -
2/19	197 OE8P	7/11	3L57 1617 +	11/28	30EE 23EE -	4/13	POE 2AD4 +	7/13	18J 312P +
2/20	197 OE8PP	7/22	3L57 1618 -	12/4	30EE 23EE -	4/20	POE 2AD5 -	7/16	84J 312P +
3/8	197 OE8PP +							7/22	84J 3130 -

CODES DE DATE DE NAISSANCE - MODE HOROSCOPE
(Si la date de naissance tombe
ENTRE deux dates inscrites,
UTILISEZ TOUJOURS LA DATE PRÉCÉDENTE)

BIRTH DATE CODES - HOROSCOPE MODE
(If birth date falls BETWEEN two listed dates,
ALWAYS USE EARLIER DATE)

1911			1912		1914		1915		1916			
7/31	84J 3130	+	11/22	30JA 3824	2/18	15JA 45DL	+	6/16	8LD 4E0A	+	11/23	382E 0290
8/22	84J 3131		11/30	379A 3824	2/20	15JA 45DP		6/22	8LD 4E0D		11/28	382E 029E
9/6	POJ 3131		12/1	3799 3824	3/14	15JA 453D		7/6	PAD 4E0D		12/2	3LLE 029E
9/23	POJ 3132	-	12/13	3799 3830	3/21	15JA 4530	-	7/11	PAD 4E17		12/8	3LLD 029E
10/7	POJ 3132		12/22	3799 3831	4/7	15JA 453E	-	7/19	PAD 4EA7		12/12	3LLD 029E
10/23	POJ 3133	-			4/17	15JA 453E		7/22	PAD 4EA8	-	12/22	3LLD 02A9
10/24	POJ 3133		1913		4/20	15JA 453J	-	8/4	PAD 4ED4			
11/9	POJ 313P		1/1	3799 3831	5/2	1E9A 4549	-	8/19	166D 4ED4	+	1917	
11/12	POJ 313P	+	1/3	3799 3LP1	5/5	1E9A 4549		8/22	166D 4ED5		1/1	3LLD 02A9
11/22	POJ 3140		1/7	3799 3LPJ	5/19	1E9A 4549	+	8/29	166D 4EE1		1/2	3LLD 02A9
11/30	84J 3140		1/10	3799 3LPJ	5/21	1E9A 454A		9/5	166D 4EE1	+	1/10	45AD 02A9
12/3	84J 3140	+	1/11	3L59 3LPJ	5/24	1J2A 454A		9/22	166D 4EEJ	+	1/15	45AD 02D5
12/9	84J 314E	+	1/21	3L59 3LPL	5/26	1J2A 4556		9/23	166D 4EEL		1/18	45AD 02D5
12/10	84J 380E	+	1/30	3L59 3LPL	6/3	1J2A 4556	+	9/28	166D 4EEL	+	1/21	45AD 02D6
12/22	84J 380J		2/3	3L59 3L7A	6/20	1J2A 4562	+	10/8	1J2D 4EEL	+	2/8	45AD 02E2
12/28	84J 380J	-	2/16	3L59 3L7A	6/22	1J2A 4563		10/16	1J2D 4EJA	+	2/13	45AD 0982
			2/19	4519 3L7A	6/26	23LA 4563		10/21	1J2D 4EJA		2/15	45AD 0982
			2/20	4519 3L7D	7/16	23LA 456P		10/23	1J2D 4EJD	-	2/17	4E6D 0982
1912			3/5	4519 3L7D	7/22	23LA 4570	-	11/9	1J2D 4EL7		2/20	4E6D 0983
1/1	84J 380J	-	3/7	4519 3L87	8/11	23LA 457E		11/12	1J2D 4EL7		3/5	4E6D 098P
1/5	84J 3819	-	3/21	4519 3L7E	8/15	2AAA 457E		11/22	1J2D 4EL8		3/9	4E6D 098P
1/15	84J 3819		3/26	451A 3L7E	8/22	2AAA 457J	-	12/1	1J2D 4EL8		3/21	4E6D 0984
1/21	84J 381A	-	3/30	4DJ A 3L7E	8/25	2AAD 457J	-	12/3	1J2D 4EP4		3/25	4E6D 0984
1/30	84J 3826	-	4/8	4DJ A 3L7E	8/27	2AAD 457J		12/20	1J2D 4EP4	+	3/27	22D 0984
1/31	P19 3826	-	4/14	4DJ A 3L7E	9/7	2AAD 4589		12/22	1J2D 4EP5		3/29	22D 0900
2/7	P19 3826		4/20	4DJ A 3L7J	9/13	2AAD 4589	+	12/27	1J2D 4J01		4/9	22D 0900
2/20	P19 3827	-	5/2	4DJ A 3L7I	9/22	2AAD 4619	+				4/20	22D 0901
2/24	P19 3833		5/8	19A 3L71	9/23	2AAD 461A		1916			4/22	22D 090J
2/25	P19 3833		5/12	19A 3L71	9/29	316D 461A		1/1	1J2D 4J01		5/5	8LD 090J
3/12	P19 3833	+	5/21	19A 3L72	10/2	316D 461A	+	1/8	1J2D 4J01	+	5/16	8LD 0919
3/19	P19 383P	+	5/28	19A 3L72	10/10	316D 4626	+	1/20	1J2D 4J0J	+	5/21	8LD 091A
3/21	P19 3834		5/31	19A 3L7L	10/23	316D 4627		1/21	1J2D 4J0L		6/10	8LD 0926
4/5	15J9 3834		6/11	19A 3L7L	11/11	382D 4627		2/12	1J2D 02EL		6/15	PAD 0926
4/13	15J9 37D0		6/17	85A 3L7L	11/22	382D 4628		2/14	1J2D 024A		6/22	PAD 0927
4/20	15J9 37D1		6/22	85A 3L7P	12/6	382D 461E	-	2/20	1J2D 024D	-	6/30	PAD 0PL7
5/7	15J9 37DJ	-	6/28	85A 3L7P	12/7	382A 461E	-	3/10	1J2D 0257	-	7/3	PAD 0PL7
5/18	15J9 37DJ		7/8	85A 3L8D	12/7	382A 461E		3/15	1J2D 0257		7/4	PAD 0PP3
5/21	15J9 37DL	-	7/13	8LA 3L8D	12/15	382A 458E		3/20	1J2D 01E7		7/18	PAD 0PP3
5/28	1E99 37DL	-	7/22	8LA 3L8E	12/22	3LLA 458J	-	3/21	1J2D 01DE	-	7/22	PAD 0PP4
6/1	1E99 37DE	-	7/29	PAA 3L8E	12/28	3LLA 458J		4/2	1J2D 01DE		7/24	PAE 0PP4
6/5	1E99 37DE		8/6	PAA 3L98	12/31	3LLA 4599		4/6	1J2D 01E8		7/28	166E 0PP4
6/19	1E99 37DE	+	8/22	PAA 3L99				4/17	1J2D 01E8	+	7/29	166E 1000
6/22	1E99 37ED		9/1	PAA 3LA5	1915			4/20	1J2D 01E9		8/3	166E 1000
6/25	1E99 37J7		9/4	PAA 3LA5	1/1	3LLA 4599		5/2	1J2D 0259		8/22	166E 100J
7/4	1E99 37J7	+	9/16	166A 3LA5	1/15	3LLA 4599	+	5/3	1J2D 0259	+	8/27	166E 100J
7/17	235A 37J7	+	9/20	166A 3LA5	1/21	3LLA 459A		5/6	1J2D 0265	+	9/12	1J2E 100J
7/19	235A 37L3	+	9/23	166A 3LA6	1/30	45AA 459A		5/21	1J2D 0266		9/15	1J2E 100J
7/22	235A 37P0		9/27	166A 3LD2	2/2	45AA 459A	+	5/29	23LD 0266		9/17	1J2E 1019
7/26	235A 37P0	+	10/9	166A 3LD2	2/4	45AA 4E5A	+	6/22	23LD 0267	-	9/23	1J2E 101A
8/13	235A 37P0	+	10/21	166A 3LDL	2/7	45AA 4E66	+	6/26	23LD 0927	-	10/2	23LE 101A
8/21	235A 37P0		10/23	166A 3LDP	2/20	45AA 4E67	+	7/11	23LD 0927		10/10	23LE 101A
8/22	235A 37P1	-	10/31	166A 3LDP	2/24	45AA 4E67		7/22	23LD 0928	-	10/12	23LE 1026
9/3	2A1A 37P1	-	11/14	166A 3LED	3/7	45AA 4E73	-	7/23	2AAD 0928	-	10/23	23LE 1027
9/5	2A0L 37P1	-	11/22	166A 3LEE	3/10	4E6A 4E73		7/26	2AAD 0928		10/28	23LE 1027
9/6	2A0L 37PJ	-	11/24	166A 3LEE	3/20	4E6A 4E73		8/10	2AAD 0928	+	11/7	23LE 1033
9/11	2A0L 37PJ		12/8	166A 3LJ8	3/21	1J2D 01DE	-	8/22	2AAD 0929		11/16	23LE 1033
9/23	2A0L 37PL	-	12/13	166A 3LJ8	4/2	4E6A 4E74	-	8/30	2AAD 0929	+	11/22	23LE 1034
9/25	2A9L 37PL	-	12/22	166A 3LJ9	4/11	4E6A 4E74		9/9	316D 0935	+	12/6	23LE 1040
9/28	2A9L 37PL				4/17	22A 4E74		9/23	316D 0936		12/22	23LE 1041
10/1	2A9L 380A		1914		4/20	22A 4E75	-	10/8	316D 0942			
10/3	2A0L 380A		1/1	15JA 3LL5	4/27	22A 4DP1		10/17	316E 0942		1918	
10/16	2A0L 380A	+	1/4	15JA 3LL5	5/11	22A 4DP1	+	10/22	382E 0942		1/1	23LE 1041
10/18	30EL 380A	+	1/21	15JA 3LL6	5/12	22D 4DP1	+	10/23	382E 0943	-	1/11	2AAE 1041
10/23	30EL 380D		1/22	15JA 45A6	5/21	22D 4DP2		10/27	382E 0283	-	1/21	2AAE 1042
10/25	30EL 3817		1/23	15JA 45A6	5/22	22D 4DPL		11/3	382E 028P	-	2/10	2AAE 1042
11/5	30EL 3817	+	1/25	15JA 45D2	5/26	8LD 4DPL		11/5	382E 028P		2/20	2AAE 1043
11/12	30JA 3817	+	2/9	15JA 45D2	5/29	8LD 4DPL	+	11/22	382E 0290	-	2/26	23LE 1043
11/18	30JA 3823	+										

CODES DE DATE DE NAISSANCE - MODE HOROSCOPE

(Si la date de naissance tombe
ENTRE deux dates inscrites,

UTILISEZ TOUJOURS LA DATE PRÉCÉDENTE)

BIRTH DATE CODES - HOROSCOPE MODE

(If birth date falls BETWEEN two listed dates,
ALWAYS USE EARLIER DATE)

1918	1919	1920	1921	1922	1923
23LE 1043	7/2 PD8 16D3 +	10/24 3LP9 2467	1/1 45D9 2481	2/19 383A 2D4L	7/16 1J3A 31A7
23LE 1043 +	7/8 PD8 16DP +	11/11 3LP9 2467	1/5 4E79 2481	2/20 383A 2D4P -	7/22 1J3A 31A8 -
23LE 1038	7/9 1678 16DP +	11/18 3LP9 2473	1/7 4E79 248J	3/13 383A 2AED	7/23 1J3A 31A8
23LE 1038 +	7/22 1678 16E0	11/22 3LP9 2474	1/19 4E79 248J +	3/18 383A 2AED	8/4 1J3A 31D4
23LE 1044 +	8/2 1678 1J80	11/28 45D9 2474	1/21 4E79 248L	3/21 383A 2AE0 -	8/7 1J3A 31D4 +
23LE 1045	8/12 1679 1J80	12/11 45D9 2474	2/3 4E79 240A	4/7 383A 2AEE	8/22 1J3A 31D5
23LE OPE1	8/17 166J 1J80	12/13 45D9 2480	2/5 4E79 240A +	4/20 383A 2AEJ -	8/28 1J3A 31E1 +
23LE OPE2 -	8/22 166J 1J81 -	12/22 45D9 2481	2/13 239 240A +	4/23 383A 2AEJ -	9/1 23PA 31E1 +
23LE OPEL -	8/23 1J2J 1J81 -	12/31 45D9 2481	2/20 239 240D	5/1 383A 2AJ9	9/21 23PA 31EJ +
23LE 168L	9/9 1J2J 1J81		3/7 239 2417	5/7 383A 2AJ9 +	9/23 23PA 31EL +
23LE 168P -	9/23 1J2J 1J82 -	1921	3/21 239 240E -	5/21 383A 2AJA	10/5 23PA 31EL -
2AAE 168P -	9/26 1J2J 1J82	1/1 45D9 2481	3/25 8P9 240E	5/26 383A 2AL6	10/12 23PA 31EL
2AAE 168P -	10/10 23LJ 1J82	1/5 4E79 2481	4/14 8P9 240E	6/1 383A 2AL6 +	10/15 23PA 31JA
2AAE 169D	10/13 23LJ 1J82 +	1/7 4E79 248J	4/20 8P9 240J -	6/11 383A 2AL6	10/18 2ADA 31JA
2AAE 169D +	10/23 23LJ 1J83	1/19 4E79 248J +	4/26 8P9 2401 -	6/20 383A 2AP2	10/23 2ADA 31JD -
2AAE 169E	11/3 23LJ 1J83 +	1/21 4E79 248L	5/1 8P9 2401	6/22 383A 2AP3 -	11/2 2ADA 31JD
2AAE 169E	11/9 23LJ 1J8P +	2/3 4E79 240A	5/6 PD9 2401	7/14 383A 2AP3	11/8 2ADA 31L7
2AAE 16A8	11/22 23LJ 1J90	2/5 4E79 240A +	5/15 PD9 2401 +	7/15 383A 2APP	11/21 2ADA 31L7 +
2AAE 16A8 +	11/30 2AAJ 1J90	2/13 239 240A +	5/21 PD9 2402 +	7/22 383A 2D00 -	11/22 2ADA 31L8
316E 16A8 +	12/9 2AAJ 1J9E	2/20 239 240D	6/22 1679 240P	8/1 383A 2D00	11/25 2ADA 38A8
316E 16D4 +	12/22 2AAJ 1J9J -	3/7 239 2417	7/8 1679 241D	8/10 383A 2D0E	12/2 2ADA 38D4
316E 16D5		3/21 239 240E -	7/22 1679 241E -	8/15 383A 2D0E +	12/4 317A 38D4
316E 16E1	1920	3/25 8P9 240E	8/3 1J39 241E -	8/22 383A 2D0J	12/10 317A 38D4 +
316E 16E2 -	1/1 2AAJ 1J9J -	4/14 8P9 240E	8/6 1J39 2428	9/2 383A 2D0J +	12/20 317D 38D4 +
382E 16E2	1/4 2AAJ 1JA9	4/20 8P9 240J -	8/8 1J39 2428	9/7 383A 2D19 -	12/23 317D 38D5
382E 16E2	1/8 2AAJ 1JA9	4/26 8P9 2401 -	8/8 1J39 2428	9/14 3LPD 2D19 +	12/26 317D 38E1
382E 16E2	1/21 2AAJ 1JAA	5/1 8P9 2401	8/22 1J39 2429	9/23 3LPD 2D1A	
382E 16EL	1/22 2AD9 1JAA -	5/6 PD9 2401	9/1 1J39 2435	10/1 3LPD 2D1A +	
382E 16EL +	1/28 2AD9 1JAA	5/15 PD9 2401 +	9/9 1J39 2435	10/5 3LPD 2D1A +	1924
382E 16EP	1/29 2AD9 1JD6	5/21 PD9 2402	9/19 23P9 2435 +	10/11 3LPD 2D26 -	1/1 317D 38E1
382E 16JD	2/1 3179 1JD6	5/31 PD9 2402 +	9/23 23P9 2436 +	10/23 3LPD 2D27 -	1/20 383D 38EJ
382E 16JD +	2/14 3179 1JD6 +	6/2 6/22 1679 240L +	9/26 23P9 2D02	10/27 3LPD 31L7 -	1/21 383D 38EL -
382E 16JD +	2/20 3179 1JD7	6/19 1679 240L +	9/30 23P9 2D02 +	10/31 45DA 31L7 -	2/13 383D 384A -
382E 16JE	2/23 3179 1JE3	6/22 1679 240P	10/8 23PA 2D02 +	11/9 45DA 31L7	2/14 383D 384A
382E 16L8 +	3/3 3179 1JE3 +	7/8 1679 241D	10/21 23PA 2D0L +	11/22 45DA 31L8 -	2/20 383D 384D
382E 16L8 +	3/19 3179 1JEP +	7/22 1679 241E -	10/23 23PA 2D0P	11/28 45DA 31L8	3/5 383D 384D
382E 16P4	3/20 3179 1JEP	8/3 1J39 241E -	11/7 2ADA 2D0P	11/29 45DA 31JE	3/7 3LPD 384D
45AE 16P4	3/21 3179 1JE4 -	8/6 1J39 2428	11/14 2ADA 2D1D	12/12 4E7A 31JE	3/9 3LPD 3857
45AE 16P5 -	4/12 3179 1J40 -	8/8 1J39 2428	11/22 2ADA 2D1E -	12/17 4E7A 31JE +	3/21 3LPD 384E -
	4/18 3179 1J40 -	8/22 1J39 2429 -	12/8 2ADA 2D28	12/17 4E7A 31JE +	3/22 3LPD 384E
	4/20 3179 1J41 -	8/24 1J39 2429	12/24 2ADA 2D29 -	12/22 4E7A 31JJ	4/5 3LPD 3858
	4/24 2AD9 1J41 -	9/1 1J39 2435	12/26 317A 2D29		4/6 3LPD 3858
1919	5/7 2AD9 1J4J -	9/1 1J39 2435		1923	4/7 3LPD 3858 +
45AE 16P5 -	5/7 2AD9 1J4J -	9/9 1J39 2435 +		1/1 4E7A 31JJ	4/20 3LPD 3859
45AE 1701 -	5/9 2AD9 1J4J -	9/19 23P9 2435 +		1/2 4E7A 31L9	4/25 45DA 3859
45AE 1701 -	5/21 2AD9 1J4L -	9/23 23P9 2436		1/5 4E7A 31L9 +	5/6 45DA 3865
45AE 1702 -	5/24 2AD9 1J4L -	9/26 23P9 2D02		1/21 23A 31LA	5/21 45DA 3866 -
4E6E 1702 -	5/31 2AD9 1J5A	9/30 23P9 2D02 +		2/7 23A 31P6 -	6/13 45DA 3866
4E6E 170L -	6/7 2AD9 1J5A +	10/8 23PA 2D02 +		2/14 23A 31P6 -	6/22 45DA 3867 -
4E6E 170L -	6/22 2AD9 1J5D	10/21 23PA 2D0L +		2/20 23A 31P7 -	6/25 4E7A 3867 -
4E6E 170P -	6/24 2AD9 1J67	10/23 23PA 2D0P		3/4 8PA 31P7 -	6/29 4E7A 3867
4E6E 170P -	6/27 2AD9 1J67 +	11/7 2ADA 2D0P		3/6 8PA 3203 -	7/13 4E7A 3867 +
4E6E 168D	7/11 3179 1J67 +	11/14 2ADA 2D1D		3/13 8PA 3203	7/22 4E7A 3868
22E 168D	7/19 3179 1J73 +	11/22 2ADA 2D1E -		3/21 8PA 31P8	7/30 4E7A 3868 +
22E 168D +	7/22 3179 1J74	12/5 2ADA 2D1E -		3/31 8PA 31PA	8/22 4E7A 3869
22E 168E	8/3 3179 1J74 -	12/8 2ADA 2D28		4/1 8PA 3204 +	8/25 45DA 3869
238 168E	8/10 3179 1J74	12/22 2ADA 2D29 -		4/14 8PA 3204 +	9/9 45DA 3875
8P8 168E	8/12 3179 1J80	12/24 2ADA 2D29		4/16 PDA 3204 +	9/14 45DD 3875
8P8 1698	8/22 3179 1J81 -	12/26 317A 2D29		4/20 PDA 3205	9/23 45DD 3876 -
8P8 1699	8/27 3179 2441			4/27 PDA 3181	10/7 45DD 3876
8P8 16A5 -	9/1 3179 2441	1922		5/1 PDA 3181 +	10/8 45DD 3882
8P8 16A5 -	9/5 3839 244J	1/1 317A 2D35		5/21 PDA 3182	10/20 4E7D 3882
8P8 16A6	9/17 3839 244J +	1/11 317A 2D35		5/22 PDA 318L	10/23 4E7D 3883 -
PD8 16A6 -	9/23 3839 244L	1/21 317A 2D36		5/31 167A 318L	10/24 4E7D 3883
PD8 16A6	10/1 3839 245A	1/25 317A 2D42		6/15 167A 319A	11/3 4E7D 388P
PD8 16D2	10/5 3839 245A +	2/1 317A 2D42 +		6/22 167A 319D -	11/12 4E7D 388P +
PD8 16D2 +	10/19 3LP9 245A +	2/9 317A 2D42		7/9 167A 319D	11/22 4E7D 3890
PD8 16D3	10/23 3LP9 245D	2/17 317A 2D4L		7/10 167A 31A7	11/27 4E7D 389E
					12/3 4E7D 389E +
					12/18 4E7D 3P5E +

CODES DE DATE DE NAISSANCE - MODE HOROSCOPE

(Si la date de naissance tombe

ENTRE deux dates inscrites,

UTILISEZ TOUJOURS LA DATE PRÉCÉDENTE)

BIRTH DATE CODES - HOROSCOPE MODE

(If birth date falls BETWEEN two listed dates,

ALWAYS USE EARLIER DATE)

1924	12/19	23D 3P5E +	1926	3/23	45DD 4638	1927	8/22	2378 0281 -	1928	12/12	15P8 0A10	1930	3/17	4DP9 105D
	12/22	23D 3P69	4/6	45DD 4644	8/29	2378 0281	8/29	2378 0281		12/20	P38 0A10		3/19	4DP9 105D +
1925	1/1	23D 3P69 -	4/20	45DD 4645 -	9/11	2A38 4EE1	9/11	2A38 4EE1		12/21	P38 0A10 +		3/21	4DP9 1050 +
	1/14	23D 3P69	5/4	4E7D 4645 -	9/14	2A38 4EE1 +	9/14	2A38 4EE1 +		12/22	P38 0A11		4/3	4DP9 1050 +
	1/15	23D 3P75	5/7	4E7D 45E1 -	9/23	2A38 4EE2	9/23	2A38 4EE2					4/6	4DP9 105E +
	1/21	23D 3P76 -	5/13	4E7D 45E1 -	10/3	2A38 4EE2 +	10/3	2A38 4EE2 +		1/1	P38 0A11		4/20	4DP9 105J +
	2/5	8PD 3P76 -	5/21	4E7D 45E2 -	10/23	2A38 4EE3		30P8 4EE3		1/6	P38 0A1J		4/25	1D9 105J
	2/7	8PD 3P76	5/29	4E7D 45E2	10/26	30P8 4EE3	11/5	317E 4EE3		1/8	P38 0A1J +		5/3	1D9 1069
	2/8	8PD 3P82	6/3	4E7D 54EL	11/5	317E 4EE3	11/7	317E 4EEP		1/21	P38 0A1L		5/21	1D9 1076 -
	2/20	8PD 3P83 -	6/12	4E7D 45EL +	11/7	317E 4EEP	11/22	317E 4EJO		2/3	P38 099A		6/3	879 1076 -
	2/25	8PD 3P83	6/15	23D 45EL +	11/22	317E 4EJO	12/6	383E 4EJO		2/20	P38 090D		6/11	879 1076
	3/4	8PD 3P83	6/22	23D 45EP	12/6	383E 4EJE	12/6	383E 4EJE		3/8	P38 0917 -		6/19	879 1082
	3/13	8PD 3P8P +	6/29	23D 45JD +	12/6	383E 4EJE	12/22	383E 4EJJ		3/11	15P8 0917 -		6/22	879 1083 -
	3/21	8PD 3P84	7/22	23D 45JE	12/22	383E 4EJJ	12/29	383E 4EJJ		3/15	15P9 0917 -		6/26	879 1083
	3/24	PDD 3P84	7/24	23D 45L8	12/29					3/16	15P9 0917		6/27	879 1743
	3/28	PDD 3P00	8/1	8PD 45L8	1928	1/1	383E 4EJJ			3/21	15P9 090E -		7/11	879 1743 +
	4/1	PDD 3P00 +	8/18	8PD 45P4	1/1	383E 4EJJ	383E 4EJJ			4/4	15P9 090E		7/15	P39 174P +
	4/16	PDD 3P00	8/22	8PD 45P5 -	1/4	383E 4EL9				4/13	1ED9 090E		7/22	P39 1750
	4/20	PDD 3P01 -	9/6	8PD 45P5	1/7	383E 4EL9 +				4/14	1ED9 090E +		7/29	P39 1750 +
	4/21	PDD 3P01 -	9/12	8PD 4601	1/13	37D8 4EL9 +				4/20	1ED9 0901 +		8/10	P39 1751 +
	5/10	167D 3P0J -	9/22	8PD 4601 +	1/19	3L78 4EL9 +				5/3	1ED9 0901 +		8/22	P39 175J +
	5/16	167D 3P19 -	9/23	8PD 4602	1/21	3L78 4ELA				5/5	1ED8 0901 +		8/26	P39 175J +
	5/17	167D 3P19	10/6	8PD 460L +	1/23	3L78 02AA				5/21	1ED8 0902		8/28	15P9 175J +
	5/21	167D 3P1A	10/10	8PD 460P	1/29	3L78 02D6 +				6/3	1ED8 090L		9/7	15P9 1769 +
	6/7	167D 3P1A	10/23	8PD 461D	2/3	3L78 02D6 +				6/12	1ED8 0PEL		9/20	15P9 1769
	6/9	167D 3P26	10/30	8PD 461D +	2/20	3L78 02D7				6/22	1ED8 0PEP -		9/23	15P9 176A -
	6/21	167D 3P26 +	11/22	8PD 461E	2/23	3L78 02E3				7/4	2378 0PEP -		10/11	15P9 176A
	6/22	167D 3P27	11/23	8PD 4628	2/28	4538 02E3				7/8	2378 0PJD -		10/12	15P9 1776
	6/26	1J3D 3P27	11/28	8PD 4628 -	2/29	4538 02E3				7/12	2378 0PJD		10/21	1ED9 1776
	7/4	1J3D 3P33	12/3	8PE 4628	3/18	4538 02EP				7/22	2378 0PJE -		10/22	1ED9 176A
	7/5	1J3D 3P33 +	12/14	8PE 4628	3/21	4538 02E4				7/24	2378 106E -		10/23	1ED9 176D -
	7/22	1J3D 3P34	12/17	8PE 4634	4/8	4DP8 02E4				7/27	2378 106E		10/29	1ED9 176D
	7/26	1J3D 3P34 +	12/22	8PE 4635 -	4/11	4DP8 02E4				8/5	2378 1078		11/17	1ED9 176D +
	7/28	1J3D 3P40 +	1927		4/12	4DP8 0240				8/11	2378 1078 +		11/22	1ED9 176E +
	8/13	23PD 3P40 +	1/1	8PE 4629 -	4/20	4DP8 0241				8/22	2378 1079		12/6	1ED9 176E +
	8/22	23PD 3P4J +	1/5	8PE 4629	4/27	4DP8 0241				8/29	2A38 1079		12/22	1ED9 176J
	8/27	23PD 3P4J -	1/8	8PE 4635	5/6	4DP8 024J				8/30	2A38 1079 +		1931	
	9/11	23PD 3P4J	1/9	8PE 4641	5/11	4DP8 024J +				8/31	2A38 1085 +		1/1	1ED9 176J
	9/16	23PD 3P59	1/18	8PE 4641	5/17	1D8 024J +				9/23	2A38 1086		1/4	1ED9 1779
	9/23	23PD 3P5A -	1/21	8PE 4J01	5/21	1D8 024L +				9/26	2A38 1092		1/21	1ED9 177A -
	9/29	2ADD 3P5A -	1/24	8PE 4J02 -	5/29	1D8 024L +				10/6	30P8 1092		2/7	1ED9 1786 -
	9/30	2ADD 3P5A	2/2	8PE 4J02	5/30	1D8 025A +				10/20	30P8 109L		2/11	1ED9 1786
	10/12	2ADD 3P66	2/10	8PE 4J0L +	6/4	1D8 091A +				10/23	30P8 109P -		2/17	15P9 1786
	10/17	2ADD 3P66 +	2/20	8PE 4J0L +	6/22	1D8 091D				11/5	30P8 109P		2/20	15P9 1787 -
	10/23	2ADD 3P67	2/22	8PE 4J0P +	6/24	1D8 0927				11/13	30P8 10AD		3/2	15P9 1787
	11/6	2ADD 3P67 +	2/27	PDE 4J0P	6/26	878 0927				11/19	37D8 10AD		3/5	15P9 1793
	11/7	2ADD 3P73 +	3/21	PDE 4E8D	7/18	878 0933				11/22	37D8 10AE -		3/19	15P9 1793 +
	11/14	317D 3P73 +	3/23	PDE 4E80 -	7/22	878 0934 -				11/24	37D8 10AE		3/21	15P9 1788
	11/22	317D 3P74	3/23	PDE 4E8E -	8/5	878 0934				11/30	37D9 10AE		3/30	1ED9 1788
	12/6	317D 3P80	3/31	P38 4E8E -	8/9	P38 0934				12/7	37D9 10D8		4/1	1ED9 1794 +
	12/22	317D 3P81	4/17	P38 4E8E	8/12	P38 0940				12/14	37D9 10D8 +		4/3	1ED9 1794 +
	12/28	383D 3P81	4/20	15P8 4E98	8/19	P38 0940				12/22	37D9 10D9		4/20	1ED9 1795
1926	1/1	383D 3P81 -	5/6	15P8 4E99 -	9/5	P38 094J +				12/29	3L79 10D9		4/26	1ED9 1711
	1/6	383D 4641 -	5/12	15P8 4EA5	9/21	P38 094J +				12/31	3L79 10E5		5/21	1ED9 171L -
	1/11	383D 4641	5/21	15P8 4EA6	9/23	P38 094J +							6/11	2379 171L
	1/21	383D 4642 -	6/4	15P8 4EA6 +	9/27	P38 094J +				1/1	3L79 10E5		6/14	2379 172A
	1/31	383D 4642	6/6	1ED8 0266 +	9/29	P38 094J +				1/2	3L79 10E5 +		6/22	2379 172D -
	2/9	3LPD 4642	6/8	1ED8 0272 +	10/3	15P8 094A				1/21	3L79 10E6		6/26	2379 172D
	2/18	3LPD 4642 +	6/22	1ED8 0273 +	10/23	15P8 094A				1/23	3L79 10E6		7/9	2379 1737
	2/20	3LPD 4643	6/28	1ED8 0273 +	10/24	15P8 09P7				1/24	3L79 10J2		7/11	2379 1737 +
	3/6	3LPD 4643 +	7/8	1ED8 027P +	10/25	15P8 09P7 -				2/7	4539 10J2 -		7/17	2379 1JP7 +
	3/21	3LPD 4638	7/14	1ED8 027P +	11/11	15P8 09P7				2/15	4539 10J2		7/22	2379 1JP8
			7/22	1ED8 0280 -	11/17	15P8 0A03				2/17	4539 10JL		7/29	2379 1JP8 +
			7/25	2378 0280 -	11/22	15P8 0A04 -				2/20	4539 10JP -		8/2	2A39 1JP8 +
			8/12	2378 0280	12/1	15P8 0A04				3/9	4539 10JP		8/3	2A39 1L04 +
										3/13	4539 105D			

CODES DE DATE DE NAISSANCE - MODE HOROSCOPE

(Si la date de naissance tombe

ENTRE deux dates inscrites,

UTILISEZ TOUJOURS LA DATE PRÉCÉDENTE)

BIRTH DATE CODES - HOROSCOPE MODE

(If birth date falls BETWEEN two listed dates,

ALWAYS USE EARLIER DATE)

1931	8/22 2A39 1L05		1933	1/1 237A 24P9 -	1934	6/3 P3A 2D5L +	1935	11/10 3L87 391P	1937	4/16 3107 3P90 +
8/27 2A39 1L11			1/8 237A 24P9		6/6 P46 2D5L +	11/22 3L87 3920 -		4/20 3107 3P91		4/26 30PE 3P91
9/17 30P9 1L11			1/14 237A 2505		6/22 P46 2D5P	11/29 3L87 3920		5/21 30PE 3P92 -		6/4 30PE 3P9L
9/20 30P9 1L1J			1/21 237A 2506 -		6/28 P46 2D6D	12/8 4547 392E		6/14 30PE 3P9L		6/22 30PE 3P9P -
9/23 30P9 1L1L	-		1/29 237A 2506		7/16 1606 2D6D	12/18 4547 392E +		7/1 30PE 3P9P		7/7 30PE 3PAD
10/4 30P9 1L1L			2/7 237A 2512		7/22 1606 2D6E -	12/22 4547 392J		7/15 30PE 3PAD +		7/22 30PE 3PAE +
10/14 30P9 1L2A			2/14 237A 2512 +		7/23 1606 2D78 -			8/1 30PE 3PAE +		8/10 30PE 3PD8 +
10/22 30P9 1L2A	+		2/20 237A 2513		8/9 1606 2D78	1936	1/1 4547 392J			8/22 37DE 3PD9 +
10/23 30P9 1L2D			3/3 237A 251P +		8/17 1606 2D84	1/3 4547 3939		8/30 37DE 3PE5		9/23 37DE 3PE6 -
10/31 37D9 1L2D			3/21 237A 2514		8/22 1606 2D85 -	1/6 4547 3939 +		9/25 37DE 3PJ2 -		10/1 3L7E 3PJ2
11/10 37D9 1L2D	+		3/26 237A 2514		8/25 1606 2D85	1/16 4E07 3939 +		10/8 3P0E 3PJ2		10/9 3P17 3PJL
11/11 37D9 1L37	+		3/27 237A 2490 -		8/31 1EE6 2D85	1/21 4E07 393A		10/19 3P17 3PJL		10/23 3P17 3PJP -
11/22 37D9 1L38			4/18 237A 2490		9/10 1EE6 2D85 +	1/28 4E07 3946		11/12 3P17 3PLD		11/13 4517 3PLD
12/1 37D9 1L44			4/20 237A 249J		9/11 1EE6 2D91 +	2/20 4E07 3947 -		11/14 4517 3PLD +		11/16 4547 3PLD +
12/2 37D9 1L44	+		5/10 237A 249J		9/23 1EE6 2D92	2/22 4E07 3953 -		11/22 4547 3PLE		12/4 4547 3PLE -
12/10 3L79 1L44	+		5/21 237A 249L -		9/30 1EE6 2D92 +	2/23 1E7 3953		12/21 4547 46D8 -		12/22 4547 46D9 -
12/21 3L79 1L44	+		5/25 237A 249L		10/5 1EE6 2D9L +	3/13 1E7 3953		12/23 4E07 46D9		12/30 4E07 46E5
12/22 3L79 1L45	-		5/29 237A 24AA		10/10 1EDA 2D9L +	3/17 1E7 3953				
12/25 3L79 1L51			6/8 237A 24AA +		10/11 1EDA 325L +	3/21 1E7 3954 -				
			6/9 237A 24D6 +		10/18 237A 325L +	3/31 1E7 3954				
			6/22 237A 24D7		10/23 237A 325P	4/3 887 3954				
			6/27 237A 24D7 +		10/29 237A 326D	4/11 887 38J0				
			7/3 237A 24E3		11/22 237A 3278 -	4/15 887 38J0 +				
			7/7 2A3A 24E3		12/6 237A 3278	4/20 887 38J1				
			7/22 2A3A 24E4		12/11 2A3A 3278	5/1 887 38J1 +				
			7/27 2A3A 24J0		12/16 2A3A 3284	5/5 887 38J1 +				
			8/21 2A3A 24J1		12/22 2A3A 3285 -	5/14 P47 38J1 +				
			8/22 2A3A 24JJ -		12/25 2A3A 3285	5/21 P47 38JL				
			8/26 30PA 24JJ -			5/29 P47 38LA				
			9/2 30PA 24J1		1935	6/22 P47 38LD				
			9/10 30PA 2D9J		1/1 2A3A 3285	6/23 P47 38P7 -				
			9/15 30PA 2DA9		1/8 2A3A 3291	6/27 1607 38P7 -				
			9/18 30PA 2DA9 +		1/13 2A3A 3291 +	7/9 1607 38P7				
			9/23 30PA 2DAA		1/21 2A3A 3292	7/17 1607 3903				
			10/6 30PA 2DAA +		2/1 2A3A 329L +	7/22 1607 3904 -				
			10/9 37DA 2DAA		2/14 2A3D 329L +	7/23 1607 3904				
			10/11 37DA 2DD6 +		2/20 2A3D 329P	8/8 1607 3904 +				
			10/23 37DA 2DD7		2/26 2A3D 321D	8/11 1EE7 3910 +				
			10/30 37DA 2DD7 +		3/21 2A3D 3210 -	8/22 1EE7 3911				
			11/6 37DA 2DE3		3/22 2A3D 321E -	8/29 1EE7 3911 +				
			11/16 37DA 2DE3		3/28 2A47 321E -	9/5 1EE7 391J +				
			11/19 37DA 2DE3		4/8 2A47 321E	9/23 1EE7 391L				
			11/22 37DA 2DE4		4/16 2A47 3228	9/28 2387 392A				
			12/5 37DA 2DE4 -		4/20 2A47 3229 -	10/23 2387 3937 -				
			12/5 37DA 2DE4 -		4/25 2A47 3229	11/2 2387 3937				
			12/5 37DA 2DE4 -		5/8 2A47 3229 +	11/16 2A47 3943				
			12/5 37DA 2DE4 -		5/11 2A47 3235 +	11/21 2A47 3943 +				
			12/5 37DA 2DE4 -		5/21 2A47 3236	11/22 2A47 3944				
			12/5 37DA 2DE4 -		5/30 2A47 3236 +	12/3 2A47 4004				
			12/5 37DA 2DE4 -		6/7 2A47 3242 +	12/10 2A47 4004 +				
			12/5 37DA 2DE4 -		6/21 2A47 3242	12/11 2A47 4010 +				
			12/5 37DA 2DE4 -		6/22 2A47 3243 -	12/22 2A47 4011				
			12/5 37DA 2DE4 -		7/7 2A47 324P -					
			12/5 37DA 2DE4 -		7/14 2A47 324P					
			12/5 37DA 2DE4 -		7/22 2A47 3250 -	1937	1/1 2A47 4011 +			
			12/5 37DA 2DE4 -		7/30 3107 3250	1/6 2A47 401J +	4/24 87E 465J -			
			12/5 37DA 2DE4 -		8/2 3107 3250	1/7 3107 401J +	4/25 87E 465J -			
			12/5 37DA 2DE4 -		8/16 3107 3250 +	1/10 3107 401J	4/29 87E 465J -			
			12/5 37DA 2DE4 -		8/22 3107 3251	1/21 3107 401L -	5/16 87E 465J -			
			12/5 37DA 2DE4 -		9/3 3107 3251 +	2/2 3107 3P9A	5/17 87E 465J -			
			12/5 37DA 2DE4 -		9/17 37E7 3251 +	2/14 37E7 3P9A	5/21 87E 465J -			
			12/5 37DA 2DE4 -		9/23 37E7 3252	2/20 37E7 3P9D -	5/24 87E 465J -			
			12/5 37DA 2DE4 -		9/28 37E7 3252 +	3/6 37E7 3P9D	6/8 87E 465J -			
			12/5 37DA 2DE4 -		10/13 37E7 3252	3/9 37E7 3PA7	6/9 15PE 4J36			
			12/5 37DA 2DE4 -		10/23 37E7 3253 -	3/21 37E7 3P9E -	6/19 15PE 4J42			
			12/5 37DA 2DE4 -		10/30 3L87 3253 -	3/24 37E7 3P9E	6/22 15PE 4J43			
			12/5 37DA 2DE4 -		11/9 3L87 391P -	4/7 37E7 3P9E +	7/7 15PE 4J43 +			
			12/5 37DA 2DE4 -			4/14 37E7 3P90 +				

CODES DE DATE DE NAISSANCE - MODE HOROSCOPE

(Si la date de naissance tombe
ENTRE deux dates inscrites,

UTILISEZ TOUJOURS LA DATE PRÉCÉDENTE)

BIRTH DATE CODES - HOROSCOPE MODE

(If birth date falls BETWEEN two listed dates,
ALWAYS USE EARLIER DATE)

1938		1939		1941		1942		1943	
7/14	15PE 4J4P +	10/23	45EE 032D	1/17	384J 0A05 +	6/16	1J5A 1736	10/23	PJA 1LA3 -
7/22	15PE 4J50	10/31	45EE 4J6D	1/21	384J 0A06	6/22	1J5A 1737	10/31	PJA 1LA3
7/24	1EDE 4J50	11/1	45EE 4J6D +	2/3	384J 0A06 +	6/27	1J5A 172D	11/9	PJA 1LAP
7/27	1EDE 4J50 +	11/7	45EE 4J77 +	2/6	384J 0A12 +	7/12	1J5A 172D	11/18	PJA 1LAP +
7/31	1EDE 4690 +	11/21	4E8E 4J77 +	2/18	3POJ 0A12	7/22	1J5A 172E	11/22	PJA 1LDO
8/6	1J4E 4690 +	11/22	4E8E 4J78	2/20	3POJ 0A13	7/23	1J5A 1738	12/8	PJA 1LDE +
8/9	1J4E 469E +	12/1	4E8E 4J84	3/2	3POJ 0A1P	7/29	1J5A 1738	12/22	PJA 1LDJ
8/22	1J4E 469J	12/3	4E8E 4J84	3/7	3POJ 0A1P -	8/3	241A 1738		
9/3	1J4E 469J -	12/14	4E8E 4J84	3/17	3POJ 0A1P	8/13	241A 1738 +	1944	
9/7	1J4E 46A9 -	12/21	4E8E 0344	3/21	3POJ 0A14 -	8/17	241A 1744 +	1/1	PJA 1LDJ
9/9	240E 46A9	12/22	4E8E 0345	3/27	3POJ 0990	8/22	241A 1745	1/3	PJA 1LE9
9/11	240E 46A9	12/25	4E8E 0351	4/4	45EJ 0990 -	8/31	241A 1745 +	1/21	PJA 1LEA -
9/23	240E 46AA -			4/12	45EJ 0990	9/10	241A 1751 +	1/28	PJA 1LJ6 -
10/1	240E 46AA	1940		4/20	45EJ 099J -	9/19	2AJA 1751 +	2/12	PJA 1LJ6
10/14	240E 46D6	1/1	4E8E 0351 -	4/22	45EJ 099J	9/23	2AJA 1752	2/20	PJA 1LED -
10/18	240E 46D6 +	1/5	24E 0351 -	5/13	45EJ 099J +	10/4	2AJA 175L	2/21	PJA 1LL3 -
10/23	240E 46D7	1/6	24E 0351	5/14	45EJ 09A9 +	10/5	2AJA 17LL	3/3	PJA 1LL3
10/27	2AEE 46D7	1/19	24E 035J	5/18	4E8J 09A9 +	10/23	2AJA 17LP -	3/17	PJA 1LLP
11/7	2AEE 46D7 +	1/21	24J 035L	5/21	4E8J 09AA	10/28	2AJA 17PD	3/19	PJA 1LLP +
11/15	2AEE 46AD +	1/25	24J 035L	5/28	4E8J 106A	11/3	319A 17PD -	3/21	PJA 1LL4
11/22	2AEE 46AE	2/11	24J 035L +	5/29	4E8J 106A +	11/7	319A 17PD	3/30	169A 1LL4
12/13	318E 46AE	2/12	24J 02JA +	6/7	4E8J 1076 +	11/21	319A 1807	4/3	169A 1LL4 +
12/22	318E 46AJ	2/19	90J 02JA +	6/22	4E8J 1077	11/22	319A 1808	4/10	169A 1L60
12/31	318E 4J6J	2/20	90J 02JD	7/2	4E8J 1083	11/25	319A 1808	4/20	169A 1L61
		3/3	90J 02JD +	7/4	24J 1083	12/15	319A 1814	5/4	169A 1L6J
		3/8	90J 02L7 +	7/22	24J 1084 -	12/17	385A 1814 +	5/21	169A 1L6L -
		3/9	90J 02L7	7/27	24J 1090 -	12/22	385A 1815	5/24	1J5A 1L6L -
		3/21	90J 02JE -	8/6	24J 1090			5/29	1J5A 1L7A
		4/3	PEJ 02JE -	8/9	259 1090	1943		6/11	1J5A 1L7A
		4/4	PEJ 02L8 -	8/21	259 109E +	1/1	385A 1815	6/22	1J5D 1L87 -
		4/7	PEJ 02L8	8/22	259 109J	1/3	385A 1815 +	6/27	1J5D 1L87
		4/20	PEJ 02L9 -	9/7	259 109J +	1/8	385A 1821 +	7/11	1J5D 1L87 +
		5/6	PEJ 02P5 -	9/15	259 10A9 +	1/21	385A 1822	7/14	241D 1L87 +
		5/7	PEJ 02P5	9/23	259 10AA +	1/28	3P1A 1822	7/17	241D 1L93 +
		5/18	PEJ 09D5	9/28	259 10AA +	2/1	3P1A 182L	7/22	241D 1L94
		5/19	168J 09D5	10/7	24J 10AA +	2/20	3P1A 182P	7/28	241D 2554 +
		5/21	168J 09D6	10/10	24J 10D6 +	2/25	3P1A 17AD -	8/10	241D 2560 +
		6/5	168J 09D6 +	10/23	24J 10D7	3/10	45JA 17AD -	8/22	241D 2561
		6/22	168J 09D7	10/30	24J 10D7 -	3/11	45JA 17AD	8/31	2AJD 2561
		6/26	168J 09D7 +	11/6	24J 10E3 -	3/21	45JA 17AE -	9/3	2AJD 256J
		7/5	1J4J 09AD +	11/12	24J 10E3	3/28	45JA 17AE	9/23	2AJD 256L -
		7/21	1J4J 09AD	11/22	24J 10E4 -	4/12	45JA 17AE +	9/28	2AJD 257A
		7/22	1J4J 09AE -	12/3	24J 10E4	4/15	45JA 17D8 +	10/5	2AJD 257A
		8/1	1J4J 09D8 -	12/5	24J 10J0	4/19	4E9A 17D8 +	10/15	319D 257A
		8/12	1J4J 09D8	12/22	24J 10J1	4/20	4E9A 1729	10/22	319D 2586 +
		8/21	240J 09D8			4/30	4E9A 1729 +	10/23	319D 2587
		8/22	240J 09D9 -	1942		5/11	4E9A 1735 +	11/10	319D 2587 +
		8/29	240J 09D9	1/1	245 10J1 +	5/21	4E9A 1736	11/16	319D 2593 +
		9/9	240J 09E5	1/9	245 10J1 +	5/26	4E9A 1736 -	11/22	319D 2594
		9/14	240J 09E5 +	1/13	90J 10J1	5/29	25A 1736 -	11/27	385D 2594
		9/23	240J 09E6	1/21	90J 10J2 -	6/7	25A 1742 -	12/1	385D 2594 +
		10/3	240J 09E6 +	2/20	90J 10J3 -	6/14	25A 1742 -	12/11	385D 25A0 +
		10/6	240J 09J2 +	3/9	PEJ 10J3	6/22	25A 1743	12/22	385D 25A1
		10/7	2AEJ 09J2 +	3/17	PEJ 10J3 -	7/1	252 1L03 -	12/24	385D 25A1 -
		10/23	2AEJ 09J3	3/21	PEJ 10E8	7/6	252 1L03		
		11/1	2AEJ 09JP	4/5	PEJ 10E8	7/7	25A 1L0P	1945	
		11/22	318J 09L0 -	4/6	PEJ 10J4 -	7/9	91A 1L0P	1/1	385D 25A1 -
		11/26	318J 09L0 -	4/20	PEJ 10J5	7/20	91A 1L0P +	1/5	385D 25AJ -
		12/9	318J 09L0	4/21	PEJ 10J5	7/22	91A 1L10	1/7	3P1D 25AJ
		12/20	318J 09P8	4/28	168J 10J5	8/4	91A 1LA0	1/14	3P1D 25AJ
		12/22	318J 09P9 -	5/1	168L 10J5 +	8/5	91A 1LA0 +	1/21	3P1D 25AL -
		12/29	318J 09P9	5/5	168L 10J5 +	8/22	91A 1LA1	2/2	3P1D 252A
				5/6	168L 1051 +	8/25	PJA 1LA1	2/5	3P1D 252A
		1941		5/16	168L 1051 +	8/27	PJA 1LA1 +	2/16	45JD 252A
		1/1	318J 09P9	5/21	169A 1051	9/23	PJA 1LA2	2/20	45JD 252D -
		1/6	384J 09P9	6/2	169A 105L	9/25	PJA 1LA2 -	2/23	45JD 252D
		1/13	384J 0A05	6/12	169A 1736	10/12	PJA 1LA2	3/11	45JD 2537 +
				6/12				3/21	45JD 252E

CODES DE DATE DE NAISSANCE - MODE HOROSCOPE

(Si la date de naissance tombe
ENTRE deux dates inscrites,
UTILISEZ TOUJOURS LA DATE PRÉCÉDENTE)

BIRTH DATE CODES - HOROSCOPE MODE

(If birth date falls BETWEEN two listed dates,
ALWAYS USE EARLIER DATE)

1945		1946		1948		1949		1950	
3/27	4E9D 252E	8/22	2AJE 2E2J -	1/1	241E 39L1	4/13	25E 46L0	9/23	31A9 4722
4/7	4E9D 2520	9/3	2AJE 2E2J	1/15	241E 39L1 +	4/16	25E 46L0 +	9/27	3869 4722
4/16	4E9D 2520 +	9/7	2AJE 2E39	1/18	241E 39LJ +	4/20	25E 46LJ +	10/4	3869 472L
4/20	4E9D 2521	9/19	2AJE 2E39 +	1/21	241E 39LL	5/2	91E 46LJ +	10/23	3869 472P -
5/4	25D 2521	9/23	2AJE 2E3A	2/2	241E 39LL +	5/14	91E 46P9 +	10/27	3869 472D
5/21	25D 2522 -	9/26	319E 2E3A	2/11	241E 396A +	5/21	91E 46PA	10/28	3869 473D
6/4	25D 252L	9/27	319E 32PA	2/14	1J5E 396A +	5/31	91J 46PA	11/8	3P29 473D
6/13	91D 252L	10/8	319E 32PA +	2/20	1J5E 396D	6/7	91J 4706	11/15	3P29 473D +
6/18	91D 252L +	10/16	319E 3306 +	3/8	1J5E 3977	6/12	PL9 4706	11/21	3P29 4747 +
6/22	91D 252P	10/23	319E 3307 +	3/21	1J5E 396E -	6/22	PL9 4707 -	11/22	3P2A 4748
7/3	91D 252P +	10/30	319E 3307 +	4/4	1J5E 3978	6/29	PL9 4047 -	12/4	3P2A 4L08
7/7	91D 253D +	11/8	385E 32PD +	4/9	1J5E 3978	7/1	PL9 4053 -	12/14	3P2A 4L14
7/22	91D 253E	11/20	385E 32PD	4/20	1J5E 3979 -	7/10	PL9 4053	12/15	3P2A 4L14 +
7/25	PJD 253E	11/22	385E 32PE -	4/25	1J5E 3979	7/22	PL9 4054 -	12/17	45LA 4L14 +
7/26	PJD 253E +	12/13	385E 32PE	5/7	1J5E 3985	7/25	16A9 4054	12/22	45LA 4L15
8/4	PJD 2548 +	12/19	3P1E 32PE	5/9	1J5E 3985 +	7/26	16A9 4060		
8/17	PJD 2548	12/22	3P1E 32PJ -	5/20	241E 3985	8/9	16A9 4060 +		
8/22	PJD 2549 -			5/21	241E 3986	8/20	16A9 406E		
8/27	PJD 2E09 -			5/28	241E 3986 +	8/22	16A9 406J		
8/30	PJD 2E15			6/22	241E 3987	8/28	16A9 406J +		
9/9	169D 2E15 -	1/1	3P1E 32PJ -	6/28	241E 3987 -	9/9	1J69 406J +	1/1	45LA 4L15
9/10	169D 2E15	1/3	3P1E 32PJ	6/29	241E 397D -	9/15	1J69 4079 +	1/8	45LA 4L21
9/23	169D 2E16 -	1/5	3P1E 3309	7/11	241E 397D	9/23	1J69 407A +	1/21	45LA 4L22
9/24	169D 2E22 -	1/21	3P1E 330A	7/19	2AJE 397D	10/10	1J69 4086	1/23	4EAA 4L22 -
9/27	169D 2E22	1/27	45JE 330A	7/22	2AJE 397E -	10/23	1J69 4087	2/1	4EAA 4L2L -
10/15	169D 2E22 +	2/6	45JE 3316	8/2	2AJE 397E	10/29	2429 4087 -	2/10	4EAA 462L -
10/19	169D 2E2L +	2/8	45JE 3316 +	8/3	2AJE 397E	11/3	2429 4087	2/25	4EAA 4JAD -
10/23	169D 2E2P	2/20	45JE 3317	8/7	2AJE 3988	11/6	2429 4093	3/1	4EAA 4JAD
11/4	169D 2E2P +	3/5	45JE 3323	8/17	2AJE 3988 +	11/22	2429 4094	3/2	26A 4JAD
11/12	169D 2E3D +	3/6	4E9E 3323	8/22	2AJE 3989	12/1	2429 4754	3/8	269 4J1D
11/13	1J5D 2E3D +	3/21	4E9E 3318 -	9/1	2AL8 3989	12/6	2429 4760	3/16	269 4J1D +
11/22	1J5D 2E3E	3/30	4E9E 3324 -	9/3	2AL8 3989 +	12/11	2429 4760 +	3/21	269 4JA0
12/6	1J5D 2E48	4/13	25E 3324 -	9/5	31A8 3989 +	12/22	2429 4761	3/22	269 4JAE
12/22	1J5D 2E49 -	4/16	25E 3324	9/8	31A8 3995 +	12/28	2AL9 4761	4/3	269 4JAE +
12/28	169D 2E49 -	4/20	25E 3325 -	9/21	31A9 3995 +			4/10	929 4JAE +
12/30	169D 2E55 -	4/25	25E 32A1 -	9/23	31A9 3996			4/16	929 4JD8 +
		5/4	25E 32A1	9/27	31A9 3996 +			4/20	929 4JD9
		5/18	25E 32A1 +	10/6	31A9 39A2 +			4/21	929 0379
		5/20	25E 32AJ +	10/17	31A9 39A2	1/1	2AL9 4761 +	4/21	929 0379 -
		5/21	25E 32AL	10/19	3869 39A2	1/15	2AL9 4761	5/2	929 0379 -
		5/23	91E 32AL	10/23	3869 39A3 -	1/21	2AL9 4762 -	5/11	929 0385 -
		6/2	91E 32AL +	11/1	3869 39AP	2/14	2AL9 4762	5/16	929 0385 -
		6/13	91E 32DA +	11/10	3869 39AP	2/20	2AL9 4763 -	5/21	PL9 0386
		6/22	91E 32DD +	11/14	385J 39AP	3/8	2AL9 4763	6/7	PL9 0392 -
		7/1	PJE 32DD	11/17	385J 406P	3/21	2AL9 4758 -	6/10	PL9 0392
		7/8	PJE 32E7	11/22	385J 4070	3/24	2AL9 4758	6/22	PL9 0393 -
		7/22	PJE 32E8 -	11/26	385J 407E -	3/30	2429 4758	6/25	PL9 0393
		8/2	PJE 32J4	11/28	3P1J 407E -	4/6	2429 4764	7/4	16A9 0393
		8/10	PJE 32J4	11/29	3P1J 407E -	4/9	2429 4764 +	7/8	16A9 039P
		8/15	169E 32J4	12/18	3P1J 407E +	4/17	2429 4L24 +	7/9	16A9 039P +
		8/22	169E 32J5 -	12/20	3P1J 4088 +	4/20	2429 4L25	7/22	16A9 03A0
		8/26	169E 32L1	12/22	3P1J 4089	5/5	2429 4JA1	7/28	16A9 03A0 +
		9/11	169E 32L1			5/21	2429 4JA2 -	8/14	16AA 03A0 +
		9/19	169E 32L1			6/1	2429 4JAL -	8/18	1J6A 03A0 +
		9/23	169E 32LL	1949		6/13	2AL9 4JAL -	8/22	1J6A 03A1
		10/1	169E 32LL +	1/1	3P1J 4089	6/14	2AL9 4JAL	9/23	1J6A 03A2 -
		10/3	1J5E 32LL +	1/6	45JJ 4089 +	6/22	2AL9 4JAP -	10/3	1J6A 03A2
		10/13	1J5E 32PA +	1/13	45JJ 4095 +	6/27	2AL9 4JDD -	10/5	242A 03A2 +
		10/23	1J5E 32PD	1/21	45JJ 4096	7/2	2AL9 4JDD	10/20	242A 03A2 +
		10/26	1J5E 39DD	2/6	45JJ 40A2	7/16	2AL9 4JDD +	10/23	242A 03A3
		11/6	1J5E 39E7	2/13	4E9J 40A2	7/22	2AL9 4JE8	11/9	242A 03A3 +
		11/22	1J5E 39E8 -	2/20	4E9J 40A3 -	8/2	2AL9 4JE8 +	11/10	242A 03AP +
		11/30	1J5E 39J4 -	3/2	4E9J 40AP -	8/12	31A9 4JE8 +	11/22	242A 03D0
		12/3	241E 39J4 -	3/21	4E9J 40A4 -	8/16	31A9 4J4A +	11/24	2ALA 03D0
		12/7	241E 39J4	3/23	25J 40A4 -	8/22	31A9 4J5J	12/2	2ALA 03D0 +
		12/17	241E 39J4	3/26	25J 4020 -	8/27	31A9 4J5J +	12/8	2ALA 03DE +
		12/22	241E 39J5 -	4/1	25J 4020	9/10	31A9 4JL1 +	12/13	2ALA 03DE
		12/24	241E 39L1 -	4/5	25E 4020	9/17	31A9 4721 +	12/22	2A1A 03DJ -
		12/26	241E 39L1						
		12/30	169D 2E55 -						

CODES DE DATE DE NAISSANCE - MODE HOROSCOPE

(Si la date de naissance tombe

ENTRE deux dates inscrites,

UTILISEZ TOUJOURS LA DATE PRÉCÉDENTE)

BIRTH DATE CODES - HOROSCOPE MODE

(If birth date falls BETWEEN two listed dates,

ALWAYS USE EARLIER DATE)

1952		1953		1954		1956		1957	
1/1	2ALA 03DJ -	6/6	PLA 10LL	9/23	3P2D 17PA	1/1	31D7 2631	3/21	PP8 2634
1/3	2ALA 03E9 -	6/7	PLA 10LL +	9/30	3P2D 17PA +	1/4	31D7 2631 +	3/26	PP8 25D0
1/14	2ALA 03E9 -	6/14	16AA 10LL +	10/22	45LD 17PA +	1/11	31D8 1P71 +	4/5	PP8 25D0 +
1/20	31AA 03E9 -	6/22	16AA 10LP	10/23	45LD 1807	1/14	3878 1P71 +	4/20	PP8 25DJ
1/21	31AA 03EA -	6/27	16AA 10LP +	10/28	45LD 17PD	1/18	3878 1P71 +	5/5	16D8 25DJ
1/28	31AA 03J6 -	7/8	16AA 10PD -	11/5	45LD 17PD -	1/21	3878 1P7L	5/14	16D8 25E9
2/4	31AA 03J6 -	7/22	16AA 10PE	11/12	45LD 17PD	2/3	3878 1P7L -	5/21	16D8 25EA -
2/20	31AA 03J7 -	7/29	1J6A 10PE -	11/22	45LD 17PE -	2/4	386E 1P7L	6/7	16D8 25J6 -
2/21	31AA 03L3 -	8/4	1J6A 1108 -	12/4	4EAD 17PE -	2/12	386E 1LPA -	6/13	16D8 25J6
3/8	31AA 03L3 +	8/12	1J6A 1108	12/5	4EAD 17PE	2/15	386E 1LPA	6/21	1J78 25J6
3/17	31AA 03LP +	8/22	1J6A 1109 -	12/22	4EAD 17PJ -	2/20	386E 1LPD -	6/22	1J78 25J7
3/21	31AA 03L4	8/30	1J6A 1115 -	12/24	4EAD 17PJ	2/29	3P2E 1LPD -	6/29	1J78 25J7
4/10	31AA 0360	8/31	1J6A 1115			3/3	3P2E 1P07 -	7/2	1J78 25L3
4/20	31AA 0361 -	9/15	242A 1115			3/11	3P2E 1P07	7/13	1J78 25L3 +
4/27	31AA 0A21 -	9/16	242A 1115 +	1955		3/21	3P2E 1LPE -	7/22	1J78 25L4
5/5	31AA 0A2J -	9/23	242A 1116	1/1	4EAD 17PJ	3/29	3P2E 1LPE	7/27	1J78 25P0
5/15	31AA 0A2J	9/25	242A 1122	1/7	4EAD 1809	4/5	3P2E 1P08	7/30	1J78 25P0 +
5/21	31AA 0A2L -	10/5	242A 1122 +	1/11	4EAD 1809 +	4/13	3P2E 1P08 +	8/6	1J78 2ED0 +
5/29	31AA 0A3A -	10/19	242A 112L +	1/15	26D 1809 +	4/15	45LE 1P08 +	8/8	2438 2ED0 +
6/1	31AA 0A3A	10/21	242D 112L +	1/21	26D 180A	4/20	45LE 1P09	8/19	24E8 2ED0 +
6/15	31AA 0A3A +	10/22	242D 112L +	2/6	26D 1816	4/30	45LE 1P09 +	8/20	24E8 2EDE +
6/21	31AA 0A46 +	10/23	242D 112P +	2/20	26D 1817 -	5/1	45LE 1L79 +	8/22	24E8 2EDJ
6/22	31AA 0A47	11/2	2ALD 112P +	2/26	92D 1817 -	5/8	45LE 1L85 +	9/15	24E8 2EE9
7/1	31AA 0A47 +	11/7	2ALD 112P	3/5	92D 1823 -	5/21	45LD 1L86	9/23	24E8 2EEA -
7/17	31AA 0A53 +	11/12	2ALD 113D	3/18	92D 1823	6/1	45P7 1L86	9/24	2D88 2EEA -
7/22	31AA 0A54	11/22	2ALD 113E -	3/21	92D 1818 -	6/3	4ED7 1L86	10/7	2D88 2EEA
8/10	31AA 0A60	12/6	2ALD 1148 -	3/31	92D 1824 -	6/22	4ED7 1L87 -	10/10	2D88 2EJ6
8/22	31AA 0A61 -	12/11	2ALD 1148	4/7	92D 1824	6/24	4ED7 1L7D -	10/23	2D88 2EJ7 -
8/27	386A 0A61 -	12/21	31AD 1148	4/11	PLD 1824	7/6	4ED7 253D -	10/24	2D88 2EJ7
9/4	386A 0A6J	12/22	31AD 1149 -	4/20	PLD 1825 -	7/7	4ED7 253D	11/6	2D88 2EL3
9/8	386A 0A6J	12/30	31AD 1155 -	4/22	PLD 1825	7/21	4ED7 253D +	11/9	3248 2EL3
9/23	386A 0A6L -			4/25	PLD 17A1	7/22	4ED7 253E	11/12	3248 2EL3 +
9/24	386A 0A6L			5/7	PLD 17A1 +	8/5	4ED7 2548	11/22	3248 2EL4
9/28	386A 0A7A	1954		5/20	PLD 17AJ +	8/6	4ED7 2548 -	12/2	3248 2EL4 +
10/12	3P2A 0A7A +	1/1	31AD 1155	5/21	PLD 17AL	8/22	4ED7 2549	12/7	3248 2EP0 +
10/22	3P2A 0A86 +	1/19	31AD 1155 +	5/26	16AD 17AL	8/26	4ED7 2549 +	12/22	3248 2EP1
10/23	3P2A 0A87 +	1/21	31AD 1156	6/11	16AD 1L6L	8/30	4ED7 2549	12/23	3908 2EP1
11/2	3P2A 0A87 +	1/23	31AD 1162	6/14	16AD 1L7A	9/9	4ED7 2555	12/29	3908 2EP1 -
11/16	3P2A 0A93 +	2/5	31AD 1162 +	6/22	16AD 1L7D -	9/23	4ED7 2556 -		
11/22	45LA 0A94	2/10	386D 1162 +	7/8	16AD 1L87 -	10/6	4ED7 2562 -	1958	
12/11	45LA 0AA0	2/16	386D 116L +	7/11	1J6D 1L87 -	10/11	4ED8 2562	1/1	3908 2EP1 -
12/22	45LA 0AA1 -	2/20	386D 116P	7/14	1J6D 1L87	10/16	4ED8 25P2	1/14	3908 2EP1
12/31	4EAA 0AA1 -	3/12	386D 10LD	7/22	1J6D 1L88 -	10/20	4J48 25P2	1/15	3908 33D1
		3/21	386D 10L0 -	7/31	1J6D 1L88	10/23	4J48 25P3 -	1/21	3908 33D2 -
		4/5	386D 10LE -	8/2	1J6D 1L94	11/1	4J48 25PP +	2/4	3PE8 33D2 -
		4/13	3P2D 10LE -	8/15	1J6D 1L94 +	11/19	4J48 25PP +	2/7	3PE8 33D2
		4/14	3P2D 10LE	8/16	1J77 1L94 +	11/22	4J48 2600	2/20	3PE8 33D3 -
		4/20	3P2D 10LJ -	8/22	1J77 1L95 +	11/26	4J48 260E	2/25	3PE8 33D3 -
		4/29	3P2D 10P9 -	8/26	1J77 1LA1	12/7	308 260E	3/13	3PE8 33D3 +
		5/1	3P2D 10P9	8/27	2437 1LA1	12/8	308 260E +	3/16	3PE8 2EP3 +
		5/15	3P2D 10P9 +	9/2	2437 1LA1 +	12/16	308 2EEE +	3/17	4688 2EP3 +
		5/20	3P2D 10P9	9/19	2437 1LAJ +	12/20	308 2EJ8 +	3/21	4688 2EL8
		5/21	3P2D 17DA	9/23	2437 1LAL	12/22	308 2EJ9	4/2	4688 2EL8 +
		5/24	3P2D 17E6	10/13	2AP7 1LAL			4/7	4688 2EP4 +
		5/31	3P2D 17E6 +	10/14	2AP7 1LDA	1957		4/20	4688 2EP5
		6/18	3P2D 17J2 +	10/23	2AP7 1LDD -	1/1	308 2EJ9	4/27	4J48 2EP5
		6/22	3P2D 17J3	11/6	2AP7 1LE7 -	1/13	308 2EL5	5/6	4J48 2E71
		7/4	386D 17J3	11/8	2AP7 1LE7	1/17	278 2EL5	5/7	308 2E71
		7/14	386D 17J3	11/21	2AP7 2587	1/21	278 2EL6 -	5/21	308 2E72 -
		7/22	386D 17L0 -	11/22	2AP7 2588 -	1/29	938 2EL6 -	6/1	308 2E7L -
		8/8	386D 17L0	11/27	2AP7 2588	2/6	938 2EP2 -	6/6	308 2E7L
		8/9	386D 17LE	11/29	31D7 2588	2/12	938 2EP2	6/20	308 2E7L +
		8/22	386D 17LJ -	12/1	31D7 2594	2/16	938 2632	6/21	9E8 2E7L +
		8/23	386D 17LJ	12/16	31D7 2594 +	2/18	PP8 2632	6/22	9E8 2E7P
		8/25	3P2D 17LJ	12/22	31D7 2595	2/20	PP8 2633 -	6/27	9E8 2E8D
		9/7	3P2D 17P9	12/25	31D7 25A1	3/2	PP8 263P -	7/5	9E8 2E8D +
		9/9	3P2D 17P9 +			3/4	PP8 263P	7/22	9E8 2E8E

CODES DE DATE DE NAISSANCE - MODE HOROSCOPE

(Si la date de naissance tombe
ENTRE deux dates inscrites,

UTILISEZ TOUJOURS LA DATE PRÉCÉDENTE)

BIRTH DATE CODES - HOROSCOPE MODE

(If birth date falls BETWEEN two listed dates,
ALWAYS USE EARLIER DATE)

1958	1959	1960	1961	1962	1963	1964
9E8 2E98	2/4 3909 3A40 -		1749 477D -	10A2 4L63 -	10/23 390A 044D	
9E8 2E98 +	2/4 3909 3A4E -		1749 477D -	10A2 4L63 -	10/23 390A 0457	
9E8 2EA4 +	2/4 3909 3A4E -		1749 4770 -	10A2 4L6P -	10/23 390A 0457 +	
9E8 2EA5 -	2/4 3909 3A4J -		1749 4770 -	10A2 4L70 -	10/23 390A 0458	
9E8 3365 -			1749 4771 -	10A2 4L70 -	10/23 390A 0464	
9E8 3371 -	1960		1749 4771 -	1096 4L70 -	10/23 3PEA 0464	
9E8 3371 -	1/1 3909 3A4J -		174A 4771 -	1096 4L7E +	10/23 3PEA 0464 +	
1088 3371 -	1/1 3909 3A59 -		110A 4771 +	1096 4L7E +	10/23 3PEA 0465	
1088 3372 -	1/1 3909 3A59 -		110A 4771 +	1756 4L7J -	10/23 3PEA 0471	
1088 337L -	1/2 3PE9 3A5A -		110A 4772 +	1756 4L7J +		
1088 337L +	1/2 3PE9 3A5A -		110A 4772 +	1756 4L89 +	1964	
1088 337P -	1/2 3PE9 3A66 -		1109 4772 +	1756 4L7J +	1/1 3PJ6 0471	
1088 338D	2/10 3PE9 3A66 +		1109 477L +	1756 4L7L +	1/13 4696 0471	
9E8 338D	2/20 3PE9 3A67 -		1109 477P -	1116 4L7L -	1/17 4696 047J	
9E8 3397 +	2/20 3PE9 3A73 -		24E9 477P -	1116 4L8A -	1/21 4696 047L -	
9E8 3398 +	2/20 3PE9 3A73 -		24E9 478D -	1116 4L8D -	2/11 4696 03PA -	
9E8 33A4 -	3/1 4689 4133 -		24E9 478E -	1116 4L8D -	2/20 4J56 03PD -	
9E8 33A5 -	3/1 4689 413P -		24E9 4798 -	1116 4L97 -	3/1 4J56 03PD -	
	3/2 4689 4134 -		24E9 40J8 -	1116 4L98 -	3/1 4J56 0407 -	
	4/7 4J49 4134 -		2D89 40J8 +	1116 4L98 -	3/17 4J56 0407 +	
	4/10 4J49 40D0 -		2D89 40J8 +	1116 4LA4 -	3/21 4J56 03PE +	
	4/16 4J49 40D0 -		2D89 40J9 -	1116 4LA4 +	3/25 4J57 03PE +	
	4/20 4J49 40D1 -		2D89 40L5 -	1116 4LA5 -	3/29 317 03PE +	
	5/4 4J49 40D1 -		2D89 40L5 +	1116 4LD1 -	4/2 317 03PE +	
	5/5 4J49 40D1 -		2D89 40L6 -		4/5 317 0408 +	
	5/11 309 40D1 -		2D89 40P2 -	1963	4/10 317 0AE8 +	
	5/19 309 40D1 +		2D89 40P2 +	1/1 110A 4L8J -	4/20 317 0AE9 +	
	5/21 309 40DL +		3249 40P2 +	1/3 110A 468J +	5/7 9J7 0AE9 -	
	5/29 309 40EA -		3249 40PL +	1/7 110A 4L99 +	5/10 9J7 0AJ5 -	
1089 3A7L	6/3 309 40EA +		3249 40PP -	1/21 110A 4L9A -	5/21 9J7 0AJ6 -	
1089 3A7L +	6/8 309 3A0A +		3255 47DP -	2/6 110A 4LA6 -	6/9 9J7 0AJ6 -	
1089 3A7P	6/20 9E9 3A0A +		3255 47DP -	2/16 110A 4LA6 -	6/17 1097 0AJ6 -	
1089 39PD	6/22 9E9 3A17 -		3255 47ED -	2/20 110A 4LA7 -	6/18 1097 0AEA -	
1089 39PD +	7/1 9E9 3A17 +		3915 47ED -	3/5 110A 4LD3 -	6/22 1097 0AED -	
1089 39PE	7/7 9E9 3A17 -		3915 47EE -	3/10 110A 4LD3 -	6/25 1097 0AED -	
1749 39PE	7/16 9E9 3A23 -		3915 47EE -	3/21 110A 4LA8 -	7/9 1097 0AED +	
1749 3A08	7/22 9E9 3A24 -		3915 47J8 +	3/26 110A 4LA8 -	7/22 1097 0AEE +	
1749 3A09 -	8/2 1089 3A24 -		3915 47J8 +	3/30 110A 4LD4 -	7/28 1097 0AEE +	
1749 3349 -	8/10 1089 3A30 -		3915 47J9 -	4/5 110A 0474 -	7/31 1757 0AEE +	
1749 3355 -	8/11 1089 3A30 -		3PJ5 47J9 -	4/10 110A 0474 +	8/6 1757 0AJ8 +	
1749 3355 -	8/22 1089 3A31 -		3PJ5 47L5 -	4/20 110A 0475 -	8/22 1757 0AJ9 +	
1749 3356 -	8/27 1089 3A31 -	1962		4/24 110A 0475 -	9/9 1757 0AL5 -	
1109 3362	9/3 1089 3A3J -	1/1 3PJ6 47L5 -		5/3 110A 03P1 +	9/15 1757 0AL5 -	
1109 3362 +	9/13 1089 3A3J +	1/8 3PJ6 47L5 +		5/11 110A 03P1 +	9/16 1116 0AL5 -	
1109 3363	9/21 1749 3A3J +	1/16 3PL2 47L5 +		5/21 110A 03PJ -	9/23 1116 0AL6 -	
1109 3363 +	9/23 1749 3A3L +	1/21 3PL2 47L6 -		6/3 110A 03PL -	10/3 1116 0AL6 -	
1109 336P	9/27 1749 3A4A -	1/22 3PL2 47P2 -		6/13 24EA 03PL -	10/6 1116 0AP2 -	
1109 336P +	10/2 1749 3A4A +	2/2 46A2 47P2 -		6/15 24EA 040A -	10/21 1116 0AP2 +	
24E9 336P	10/22 1749 4116 +	2/15 46A2 47PL -		6/22 24EA 040A -	10/23 1116 0AP3 -	
24E9 3370	10/23 1749 4117 -	2/20 46A2 47PP -		7/4 24EA 040D -	11/1 1116 0APP -	
24E9 3371 -	11/16 1749 4123 -	3/11 46A2 477D -		7/8 24EA 0417 -	11/6 24J6 0APP -	
24E9 3371 -	11/22 1749 4124 -	3/12 4J62 477D -		7/19 24EA 0417 +	11/9 24J6 0APP +	
24E9 3371 -	12/8 1749 4124 -	3/16 4J62 477D -		7/22 24EA 0418 -	11/22 24J6 0APP +	
24E9 3371 -	12/11 1749 4130 -	3/21 4J62 4770 -		7/27 2D8A 0418 -	11/25 24J6 0DOE +	
2D89 3365 +	12/22 1749 4131 -	3/26 4J62 4L30 -		8/1 2D8A 0424 -	12/1 24J6 0DOE +	
2D89 3366		4/3 4J62 4L30 -		8/4 2D8A 0424 +	12/16 24J7 0DOE +	
2D89 3372		4/4 4J62 4L3E -		8/22 2D8A 0425 -	12/17 24J7 0DOE +	
2D89 3A32	1961	4/19 4J62 4L3E +		8/26 2D8A 0431 +	12/20 24J7 0D18 -	
2D89 3A32 +	1/1 1749 4131 -	4/20 322 4L3J -		9/12 324A 0431 +	12/22 24J7 0D19 -	
3249 3A32 +	1/5 1749 4131 +	4/29 322 4L49 -		9/17 324A 0431 +		
3249 3A33	1/6 1749 413J +	5/4 322 4L49 +		9/19 324A 043J -	1965	
3249 3A33 +	1/21 1749 413L +	5/21 322 4L4A -		9/23 324A 043L -	1/1 24J7 0D19 -	
3249 3A33 +	2/2 1749 413L +	5/23 322 4L56 -		10/11 324A 043L -	1/13 24J7 0D25 -	
3249 3A3P	2/3 1749 40DA +	5/29 9L2 4L56 -		10/13 324A 044A -	1/21 24J7 0D26 -	
3249 3A40	2/20 1749 40DD -	6/18 9L2 4L62 -		10/23 324A 044D -	2/4 24J7 0D26 -	
3249 3A40 -	2/25 1749 40DD -	6/22 9L2 4L63 -		10/26 390A 044D -	2/6 24J7 0D32 -	
					2/20 24J7 0D33 -	

CODES DE DATE DE NAISSANCE - MODE HOROSCOPE

(Si la date de naissance tombe

ENTRE deux dates inscrites,

UTILISEZ TOUJOURS LA DATE PRÉCÉDENTE)

BIRTH DATE CODES - HOROSCOPE MODE

(If birth date falls BETWEEN two listed dates,

ALWAYS USE EARLIER DATE)

1965			1966			1967			1969			1970		
2/22	24J7	OD33	6/22	1097	183P	12/22	468E	260J	2/20	3258	2E7D	6/17	1759	3362
3/2	24J7	OD3P	6/27	1097	184D	12/25	468E	260J	2/25	3918	2E7D	6/22	1759	3363
3/10	24J7	OD3P	7/11	1757	184D				3/13	3918	2E7D	7/1	1759	3363
3/21	24J7	OD34	7/22	1757	1858	1968			3/21	3918	2E70	7/13	1759	336P
3/26	24J7	OAD0	8/16	1757	1864	1/1	468E	260J	3/31	3918	25D0	7/18	1119	336P
4/19	24J7	OADE	8/22	1757	1865	1/2	468E	2619	4/15	3918	25D0	7/22	1119	3370
4/20	24J7	OADJ	8/26	1117	1865	1/9	414E	2619	4/20	3918	25D1	8/1	1119	3370
4/21	24J7	117J	9/2	1117	1865	1/13	414E	2619	4/30	3919	25D1	8/9	1119	337E
5/13	24J7	1189	9/9	1117	1871	1/21	414E	261A	5/1	3919	25D1	8/22	1119	337J
5/16	24J7	1189	9/18	1117	1871	1/27	414E	2626	5/21	3919	25D2	9/3	2419	337J
5/21	24J7	118A	9/23	1117	1872	2/2	414E	2686	5/23	390J	25D2	9/8	2419	3389
6/3	24J7	118A	9/28	1117	1P32	2/12	414E	2686	6/7	390J	25DL	9/23	2419	338A
6/7	24J7	1196	10/3	1117	1P3L	2/17	30E	2626	6/22	390J	25DP	10/8	2419	338A
6/16	24J7	1196	10/6	1117	1P3L	2/20	30E	2627	6/25	3919	25DP	10/20	2D99	338A
6/22	24J7	1197	10/13	24J7	1P3L	2/21	30E	2633	7/7	3919	25ED	10/23	2D99	338D
6/29	2D97	1197	10/23	24J7	1P3P	2/28	30E	1P73	7/8	3919	25ED	10/26	2D99	338D
7/1	2D97	11A3	10/27	24J7	1P4D	3/16	30E	1P7P	7/16	3919	2E8D	11/7	2D99	341D
7/2	2D97	11A3	10/30	24J7	1P4D	3/18	30E	1P7P	7/22	3919	2E8E	11/13	2D99	341D
7/22	2D97	11A4	11/14	24J7	1P4D	3/21	30E	1P7A	7/23	3919	2E8E	11/22	2D99	341E
7/26	2D97	11D0	11/20	24J7	1P57	3/28	9EE	1P7A	8/4	3919	2E98	12/4	2D99	341E
7/31	2D97	11D0	11/22	24J7	1P58	4/7	9EE	1P7A	8/7	3919	2E98	12/7	3259	341E
8/4	2D97	11D0	12/4	2D97	1P58	4/9	9EE	1LPO	8/22	3919	2E99	12/22	3259	341J
8/20	2D97	11DE	12/12	2D97	1P58	4/20	9EE	1LP1	8/28	3919	2E99			
8/21	3257	11DE	12/14	2D97	1P64	4/23	9EE	1LP1	8/29	3919	2EA5	1971		
8/22	3257	11DJ	12/22	2D97	1P65	5/4	9EE	1LPJ	9/21	3P19	2EA5	1/1	3259	341J
9/9	3257	11DJ				5/7	9EE	1LPJ	9/23	3P19	2ED2	1/3	3259	341J
9/14	3257	11E9	1967			5/9	108E	1LPJ	10/8	3P19	2ED2	1/8	3259	3429
9/21	3257	1889	1/1	2D97	1P65	5/21	108E	1LPL	10/10	3P19	2ED2	1/15	3259	3AL9
9/23	3257	188A	1/7	2D97	1P71	5/28	108E	1P0A	10/18	3P19	2EDL	1/21	3259	3ALA
9/26	3257	188A	1/17	2D97	18D1	5/30	108E	1P0A	10/23	3P19	2EDP	1/24	3919	3ALA
10/4	3917	188A	1/20	2D97	18D1	6/14	108E	1P0A	11/2	3P19	2EDP	2/6	3919	3AP6
10/10	3917	1896	1/21	2D97	18D2	6/16	108E	25EA	11/5	4699	2EDP	2/8	3919	3AP6
10/13	3917	1896	1/31	2D97	18DL	6/21	174E	25J6	11/11	4699	2EED	2/20	3919	3AP7
10/23	3917	1935	2/6	2D97	18DL	6/22	1743	25J7	11/21	4699	2EED	2/27	3919	3AP7
1/3	3917	1935	2/13	3257	18DL	7/13	174E	25J7	11/22	4699	2EEE	3/5	3919	3D03
1/6	3917	18A3	2/20	3257	18DP	7/16	174E	25L3	12/5	4699	2EJ8	3/13	3P19	3D03
11/14	3P17	18A3	2/24	3257	183D	7/22	174E	25L4	12/10	4699	2EJ8	3/15	3P19	3D03
11/15	3P17	11L3	3/4	324E	183D	8/1	174E	25L4	12/16	4J59	3398	3/21	3P19	3AP8
11/22	3P17	11L4	3/21	324E	183E	8/5	110E	25L4	12/22	4J59	3399	3/30	3P19	3D04
12/8	3P17	11P0	4/1	2D8E	183E	8/9	110E	25P0	12/29	4J59	33A5	4/2	3P19	3D04
12/22	3P17	11P1	4/15	2D8E	1848	8/15	110E	25P0				4/19	3P19	3D04
12/23	4697	11P1	4/20	2D8E	1849	8/22	110E	25P1	1970			4/20	3P19	3D05
			5/2	2D8E	1849	9/2	110E	25P1	1/1	4J59	3385	4/24	3P19	3A81
			5/11	2D8E	1855	9/3	110E	25PJ	1/5	4J59	3435	5/4	4699	3A81
			5/17	2D8E	1855	9/22	24EE	25PJ	1/21	4J59	3436	5/18	4699	3A81
			5/21	2D8E	1856	9/23	24EE	25PL	1/22	4J59	3442	5/19	4699	3A8J
			5/24	2D8E	1P16	9/27	24EE	260A	1/25	319	3442	5/21	4699	3A8L
			6/1	2D8E	1P16	9/28	24EE	260A	2/14	319	3442	6/6	4699	33EL
			6/7	2D8E	1P22	9/29	24J8	260A	2/15	319	344L	6/8	4699	33EL
			6/22	2D8E	1P23	10/8	24J8	260A	2/20	319	344P	6/13	4699	33JA
			7/9	2D8E	1P2P	10/22	24J8	2616	3/6	319	344P	6/19	469A	33JA
			7/20	324E	1P2P	10/23	24J8	2617	3/7	9J9	344P	6/21	469A	33JA
			7/22	324E	1P30	11/9	2D98	2617	3/11	9J9	33ED	6/22	469A	33JD
			8/9	324E	1P30	11/15	2D98	2623	3/21	9J9	33E0	7/7	469A	33L7
			8/22	324E	1P31	11/16	2D98	2EL3	3/23	9J9	33E0	7/22	469A	33L8
			8/25	324E	1P31	11/22	2D98	2EL4	4/4	9J9	33EE	7/27	469A	33L8
			9/10	390E	1P25	11/28	2D98	2EL4	4/7	9J9	33EE	8/1	469A	33P4
			9/23	390E	1P26	12/10	2D98	2EP0	4/19	1099	33EE	8/23	469A	33P5
			9/30	390E	1P26	12/17	2D98	2EP0	4/20	1099	33EJ	8/25	469A	3401
			10/2	390E	1P32	12/22	2D98	2EP1	4/28	1099	33J9	8/30	469A	3401
			10/20	390E	25P2	12/23	3258	2EP1	5/1	1099	2J19	9/12	469A	3AE1
			10/23	3PEE	25P3	1969			5/3	1099	2E89	9/18	469A	3AEJ
			11/10	3PEE	25PP	1/1	3258	2EP1	5/21	1099	2E8A	9/23	469A	3AEL
			11/22	3PEE	2600	1/5	3258	2EPJ	5/23	9J9	2E8A	10/1	469A	3AEL
			12/2	468E	2600	1/21	3258	2EPL	6/2	1759	2E96	10/5	472A	3AEL
			12/6	468E	2600	2/3	3258	2E7A	6/14	1759	2E96	10/12	472A	3AJA
			12/8	468E	260E				6/16	1759	3356	10/18	472A	3AJA

CODES DE DATE DE NAISSANCE - MODE HOROSCOPE

(Si la date de naissance tombe

ENTRE deux dates inscrites,

UTILISEZ TOUJOURS LA DATE PRÉCÉDENTE)

BIRTH DATE CODES - HOROSCOPE MODE

(If birth date falls BETWEEN two listed dates,

ALWAYS USE EARLIER DATE)

1971		1973		1974		1975		1977	
	472A 3AJD	2/5	39AA 41E2		17LD 4LE2 +		1138 04D5 +		39D8 0DE1
1/5	472A 3AL7	2/10	39AA 41E2 +	5/1	17LD 4LEL +	8/23	1138 04D6 +	1/2	4078 0DE1
1/7	4JLA 3AL7 +	2/13	406A 41E2 +	6/10	1LAD 4LEL +	10/5	1138 04E2	1/5	4078 0DEJ
1/22	4JLA 3AL8	2/18	406A 41E3	6/22	1LAD 4LEP	10/18	17P8 04E2	1/20	4078 0DEL -
1/30	4JLA 3AP4	2/24	406A 4883	6/26	1LAD 4LJD	10/24	17P8 04E3 -	2/3	4078 0D4A -
2/22	471A 3AP5 -	3/1	406A 488P	7/22	1LAD 4LL7	11/7	17P8 04E3	2/10	4738 0D4A -
2/24	4JLA 3D01 -	3/20	406A 4884 -	7/24	1LAD 4LL8 -	11/10	17P8 04EP	2/11	4738 0D4A -
2/27	3AA 3D01 -	3/25	406A 4800 -	7/28	256D 4LL8 -	11/22	17P8 04J0 -	2/18	4738 0D4D -
		3/27	472A 4800 -	8/4	256D 4LL8	11/26	1138 04J0	3/3	4738 0D4D
		4/17	472A 4800	8/15	256D 4LP4	12/6	1138 04JE	3/19	4738 0D4D +
		4/19	472A 480E	8/21	256D 4LP4 +	2/15	1138 04JE +	3/20	4JPD 0D40
		4/20	472A 480J -	8/23	256D 4LP5	2/22	1138 04JJ	4/4	4JPD 1200 +
1972		5/7	472A 480J	9/7	256D 4LP5 +			4/20	4JPD 1201
1/1	3AA 3D01 -	5/9	4JLA 480J	9/9	2569 4P01 +	1976		4/28	3D8 1201
1/11	3A9 3D01 -	5/13	4JLA 4819	9/13	2E2D 4P01 +	1/1	1138 04JJ	5/21	3D8 1202 -
1/12	3A9 3D01	5/19	4JLA 4819	9/23	2E2D 4P02	1/3	1138 04L9 +	6/7	A78 120L -
1/17	3A9 3D0J	5/20	4JLA 481A	9/29	2E2D 4P02 +	1/15	1137 04L9 +	6/11	A78 120L
1/20	3A9 3D0L -	6/5	4JLA 4826 +	10/3	2E2D 4P0L	1/21	1137 04LA	6/21	A78 120P
2/1	3A9 3D0L	6/20	3AA 4826 +	10/23	2E2D 4POP	1/26	1137 04LA -	6/27	A78 120P
2/7	3A9 41EL	6/21	3AA 4827 +	10/27	2E2D 4P1D	1/27	1137 04P6	7/7	A78 121D
2/11	A69 414A	6/28	3AA 4833 +	10/29	32LD 4P1D -	2/16	1137 04P6	7/11	A78 121D +
2/19	A69 414A +	7/1	3AA 4833 +	11/12	32LD 4P1D	2/20	1137 0503 -	7/18	1138 121D +
2/22	A6A 414D	7/17	3AA 4834 -	11/20	32LD 4P27	3/10	1137 0503	7/22	1138 121E
3/6	A6A 414D +	7/22	3AA 4840 -	11/22	32P7 4P27 -	3/16	1137 050P	7/29	1138 121E +
3/8	A6A 4157 +	7/26	3AD 4840 -	11/23	32P7 4P28 -	3/19	17P7 050P	8/3	1138 1228 +
3/21	A6A 414E	8/2	3AD 4840	12/3	32P7 4P28	3/21	17P7 0504 -	8/21	1138 18L8 +
3/28	112A 414E	8/12	3AD 4840	12/11	39D7 4P28	3/27	17P7 0DE4	8/23	1138 18L9
4/4	112A 4158	8/13	A6D 4840	12/14	39D7 4P34	4/9	17P7 0D40	8/29	1138 18P5
4/18	109A 4158	8/20	A6D 484E	12/21	39D7 4P34 +	4/11	17P7 0D40 +	9/2	17P8 18P5
4/20	109A 4159 -	8/23	A6D 484J -	12/22	39D7 4P35	4/20	17P7 0D41	9/23	17P8 1901 -
5/11	109A 4165 -	8/28	A6D 484J			4/30	17P7 0D41 +	9/24	17P8 1902 -
5/13	175A 4165	9/14	A6D 4859 +	1975		5/3	17P7 0D41 +	10/5	17P8 1902
5/21	175A 4166 -	9/23	A6D 485A	1/1	39D7 4P35	5/17	17P7 0D41 +	10/22	17P8 1902 +
5/30	175A 4166	10/3	A6D 485A +	1/7	39D7 4P41	5/20	1LD7 0D4J +	10/23	17P8 1903
6/12	175A 415A +	10/10	A6D 4866 +	1/9	39D7 4P41 +	5/21	1LD7 0D4L -	10/27	17P8 1903
6/13	175A 415A	10/23	A6D 4867	1/20	39D7 4P42	5/28	1LD7 0D5A -	10/31	1LD8 1903
6/22	175A 415D	10/30	3AD 4867	1/22	4077 4P42	6/6	1LD8 0D5A -	11/10	1LD8 190P
6/29	1L1A 415D	11/6	3AD 4873	1/31	4077 4P4L	6/14	1LD8 0D5A	11/11	1LD8 190P +
7/22	1L1A 415E	11/22	3AD 4874 -	2/19	4077 4P4P -	6/21	1LD8 0D66	11/17	1LD8 191D +
7/25	1L1A 3A9E	12/8	3AD 4880	2/24	4077 4LED -	6/22	1LD8 0D67 -	11/22	1LD9 191E +
7/31	1LAA 3A9E	12/9	3AD 4880	3/4	4737 4LED -	7/5	1LD8 0D67	12/1	1LD9 191E +
8/7	1LAA 3AA8	12/22	3AD 4881 -	3/17	4737 4LED	7/7	2578 0D67	12/5	1LD9 1928 +
8/16	256A 3AA8	12/25	A6D 4881 -	3/19	4737 048D	7/15	2578 0D73	12/21	1LD9 1929 +
8/23	256A 3AA9	12/29	A6D 4881	3/20	4737 0497	7/19	2578 0D73 +	12/28	1LD9 1935 -
9/6	256A 3AA9			3/21	4737 048E -	7/22	2578 0D74		
9/8	256A 3AD5			4/5	4737 048E	8/4	2578 0D74 +		
9/22	256A 3AD5 +	1974		4/12	4JP7 048E	8/9	2578 0D80 +	1/1	1LD9 1275 -
9/23	256A 3AD6	1/1	A6D 4881	4/14	4JP7 0498	8/23	2578 1241	1/6	1LD8 1275 -
9/26	256A 4176	1/8	A6A 4881	4/19	4JP7 0498 +	8/25	2E38 1241	1/14	1LD8 1275
10/1	2E2A 4176	1/17	A6A 4881 +	4/20	4JP7 0499	8/26	2E38 1241 +	1/20	1LD8 1282 -
10/6	2E2A 4182	1/20	A6A 4882	5/2	4JLD 0499	9/2	2E38 124J +	1/27	17P8 1282 -
10/10	2E2A 4182	1/30	A6A 4876	5/5	4JLD 0499 +	9/21	2E38 124J	2/5	17P8 1282
10/23	2E2A 4183	2/3	A6A 4876 +	5/10	4JLD 04A5 +	9/22	2E38 124L -	2/14	17P8 128L
10/31	2E2A 418P +	2/28	A6A 4877	5/21	3AD 04A6	9/27	2E38 125A -	2/19	17P8 128P -
11/16	32LA 418P +	3/1	112A 4877	6/7	3AD 04D2	10/9	32P8 125A -	2/23	17P8 128P
11/22	32LA 4190	3/3	112A 4883	6/22	3AD 04D3 -	10/11	32P8 125A	3/10	17P8 120D
11/25	32LA 419E	3/9	112A 4883 -	7/2	A6D 04D3 -	10/17	32P8 0D9A	3/11	17P8 120D +
11/31	32LA 419E	3/18	112A 4883	7/10	A6D 04DP -	10/21	32P8 0DA6	3/20	17P8 1200
12/13	32LA 419E	3/21	112A 4P38	7/13	A6D 04DP	10/23	32P8 0DA7 -	4/3	17P8 120E
12/19	32LA 41A8	4/7	112A 4P44 -	7/23	A6D 04E0 -	10/30	32P8 0DA7	4/11	1LD8 120E
12/22	32LA 41A9	4/12	112A 4P44	7/29	A6D 04E0	11/15	32P8 0DD3	4/12	1LD8 18EE
12/31	39AA 41A9 -	4/19	112D 4P44	8/13	A6D 04E0 +	11/17	32P8 0DD3 +	4/20	1LD8 18EJ -
		4/20	17LD 4P45 -	8/15	112D 04E0 +	11/21	39D8 0DD3 +	4/28	1LD8 1819 -
		4/29	17LD 4P45	8/23	112D 04E1	11/22	39D8 0DD4	5/17	1LD8 1819
		5/5	17LD 4LE1	8/31	112D 04E1	12/7	39D8 0DD4 +	5/21	1LD8 181A -
		5/13	17LD 4LE1 +	9/3	112D 04D5 +	12/10	39D8 0DE0 +	5/23	1LD8 181A -
		5/21	17LD 4LE2	9/9	1137 04D5 +	12/21	39D8 0DE1	6/4	1LD8 181L
1973									
1/1	39AA 41A9								
1/5	39AA 41A9								
1/12	39AA 41D5								
1/21	39AA 41D6								
1/24	39AA 41D6								

CODES DE DATE DE NAISSANCE - MODE HOROSCOPE

(Si la date de naissance tombe

ENTRE deux dates inscrites,

UTILISEZ TOUJOURS LA DATE PRÉCÉDENTE)

BIRTH DATE CODES - HOROSCOPE MODE

(If birth date falls BETWEEN two listed dates,

ALWAYS USE EARLIER DATE)

1978	1979	1980	1981	1982	1983	1984
2578 18L6	1LD9 268L +	2579 26E1 -	473A 2J82 +	2DD6 33EL	1LE7 3AD5 -	
2578 18P2	1LD9 269A +	2579 26E1 -	4JPA 2J82 +	2DD6 33EP -	1LE7 3AD5 -	
2578 18P2 +	1LD9 269D +	2579 26E1 -	4L06 2J82 +	2DD6 33JD -	1LE7 3AD6 -	
2578 18P3	1LD9 26A7 +	2579 26E1 -	4L06 2J83 +	2DD6 33JD -	2587 3AD6 -	
2578 18P3 +	1LD9 26A7 +	2579 26E1 -	4L06 2J8P +	2DD6 33L7 -	2587 3AE2 -	
2578 18PP +	1LD9 26A7 +	2579 26E1 -	3E6 2J8P -	2DD6 33L8 -	2587 3AE2 -	
2578 1900	2579 26A7 -	2579 26E1 -	3E6 2J8P -	2DD6 33L8 -	2587 3AE3 -	
2579 1900	2579 26A8 -	2579 26E1 -	3E6 2J8A -	24E6 33L8 -	2587 3AE3 -	
2579 1900 +	2579 26D4 -	2579 26E1 -	3DA 2J8A -	3306 33L8 -	2587 3AEP -	
2E39 1900 +	2579 26D4 -	2579 26E1 -	3DA 2J00 -	3306 33L8 +	2587 3AEP +	
2E39 190E +	2579 26E1 -	2579 26E1 -	3DA 2J00 -	3306 33P4 +	2E47 3AEP +	
2E39 190E	2579 26E1 -	2579 26E1 -	3DA 2J0E -	3306 33P5 +	2E47 3AEP +	
2E39 190J -	2579 26E1 -	2579 26E1 -	3DA 2J0J -	3306 33P5 +	2E47 3AEP +	
2E39 1PEJ -	2579 26E1 -	2579 26E1 -	3DA 2J0J -	3306 3401 +	2E47 3AEP +	
2E39 1PJ9 -	2579 26E1 -	2579 26E1 -	A7A 2J0J -	39E6 3401 +	2E47 3AJJ	
2E39 1PJ9	2579 26E1 -	2579 26E1 -	A7A 2J0J +	39E6 3402		
32P9 1PJ9	2579 26EL -	2579 26E1 -	A7A 2J19 +	39E6 340L	2EJ7 3AJJ	
32P9 1PJA -	2579 26EL -	2579 26E1 -	A7A 2J1A +	39E6 340P	2EJ7 3AL9	
32P9 1PJA	2579 26EL +	2579 26E1 -	A7A 2J1A +	39E6 341D	3397 3AL9	
32P9 1PJA +	2579 26AA +	2579 26E1 -	113A 2J26 +	4086 341D	3397 3D79	
32P9 1PJD	2579 264D +	2579 26E1 -	113A 2J27 +	4086 341D	3397 4239	
39D9 1PJD	2579 2657 +	2579 26E1 -	113A 2J27 -	4086 3427	3397 423A -	
39D9 1PJD +	1LD9 2657 -	2579 26E1 -	113A 2J33 -	4086 3427 +	3397 4246 -	
39D9 1PJE	1LD9 264E -	2579 26E1 -	113A 2J33 -	4087 3427 +	3397 4246 -	
4079 1PJE	1LD9 2658 -	2579 26E1 -	17PA 2J33 -	4087 3428	3397 4253 -	
4079 1PJJ -	1LD9 2658 -	2579 26E1 -	17PA 2J34 -	4747 3428 +	3397 4253 -	
	1LD9 2659 -	2579 26E1 -	17PA 2J40 -	4747 3434 +	3397 425P -	
	1LD9 2659 -	2579 26E1 -	17PA 2J40 -	4747 3435	3307 4254 +	
	2579 2659	2579 26E1 -	17PA 2J40 +	4747 3AP5	3307 4110 +	
	2579 2665 +	2579 26E1 -	17PA 2J4E +		3307 4111	
	2579 2666 +	2579 26E1 -	17PA 2J4J +	1983	3307 4111 -	
	2579 2666 +	2579 26E1 -	1LDA 2J4J +	1/1 4747 3AP5	3307 411J -	
	2579 2666 +	2579 26E1 -	1LDA 2J59 +	1/2 4747 3AP5 +	3307 411J	
	2579 265A +	2579 26E1 -	1LDA 2J5A +	1/6 4747 3D01 +	3307 411J -	
	2579 265D +	2579 26E1 -	1LDA 2J5A -	1/13 4747 3D01	3307 411L -	
	2E39 265D -	2579 26E1 -	1LDA 2J66 -	1/18 4707 3D01	3307 41LA -	
	2E39 265E -	2579 26E1 -	1LDA 2J66 -	1/20 4707 3D02 -	3307 41LA -	
	2E39 2668 -	2579 26E1 -	257A 2J66 -	1/30 4L07 3D0L -	3307 41P6 -	
	2E39 2668 -	2579 26E1 -	257A 2J67 -	2/15 4L07 3D0L -	3307 41P7 -	
	2E39 2669 -	2579 26E1 -	257A 2J73 -	2/19 4L07 3D0P -	3307 41P7	
	2E39 2669 -	2579 26E1 -	257A 2J73 -	2/23 4L07 3A8D -	3307 4167 +	
	32P9 2669	2579 26E1 -	2586 2J73	2/26 3E7 3A8D -	3307 4167 +	
	32P9 2675 +	2579 26E1 -	2586 2J74 -	3/8 3E7 3A8D -	3307 4174 +	
	32P9 2675 +	2579 26E1 -	2586 3434 -	3/20 3E7 3A97 -	3307 4174 +	
	32PA 2675 +	2579 26E1 -	2586 3434 -	3/21 3E7 3A8E -	3397 4174 +	
	32PA 2676 +	2579 26E1 -	2586 3440 -	3/24 3E7 3A8E -	3397 4180 +	
	32PA 2676 +	2579 26E1 -	2E46 3440 -	4/6 A87 3A8E -	3397 4180 +	
	32PA 2682 +	2579 26E1 -	2E46 3440 +	4/8 1A87 3A8E +	3A57 4180 +	
	39DA 2682 +	2579 26E1 -	2E46 3441	4/14 A87 3A98 +	3A57 4181	
	39DA 2683	2579 26E1 -		4/20 A87 3A99 +	3A57 418J	
	39DA 2J43	2579 26E1 -	1982	5/7 A86 3A99	3A57 418L -	
	39DA 2J4P	2579 26E1 -	1/1 2E46 3441	5/10 A86 3AA5	3A57 419A -	
	39DA 2J50 -	2579 26E1 -	1/6 2E46 3441 +	5/17 1146 3AA5	4117 419A	
	39DA 2J5E -	2579 26E1 -	1/21 2E46 3442 -	5/21 1146 3AA6 -	4117 419A +	
	407A 2J5E -	2579 26E1 -	1/24 2E46 3436 -	6/7 1146 3AD2 -	4117 41A6 +	
	407A 2J5E -	2579 26E1 -	2/18 2E46 3437 -	6/15 1146 3AD2 -	4117 41A7 +	
	407A 2J68	2579 26E1 -	3/3 2E46 3443 -	6/21 1146 3AD3 -	4117 41A7 +	
	407A 2J69 -	2579 26E1 -	3/14 2E46 3443 -	6/30 1806 3AD3 -	4117 41D3 +	
	407A 2J69	2579 26E1 -	3/20 2E46 3438 -	7/2 1806 3AD3	47J7 41D3 +	
		2579 26E1 -	4/1 2E46 3438	7/11 1806 3ADP	47J7 4243 +	
		2579 26E1 -	4/7 2E46 3444	7/16 1806 3ADP +	47J7 4244	
		2579 26E1 -	4/16 2E46 3444 +	7/23 1806 3AE0	47J7 41D4	
		2579 26E1 -	4/18 2DD6 3444 +	8/2 1806 3AE0 -	47J7 41D4 +	
		2579 26E1 -	4/20 2DD6 3445 +	8/14 1LE6 3AE0 -	47J7 41D4	
		2579 26E1 -	5/2 2DD6 3445 +	8/23 1LE6 3AE1	47J7 41E0	
		2579 26E1 -	5/5 2DD6 33E1 +	8/25 1LE7 3AE1	47J7 41E1 -	
		2579 26E1 -	5/21 2DD6 33E2	8/28 1LE7 3AD5	4L97 41E1 -	

CODES DE DATE DE NAISSANCE - MODE HOROSCOPE

(Si la date de naissance tombe

ENTRE deux dates inscrites,

UTILISEZ TOUJOURS LA DATE PRECEDENTE)

BIRTH DATE CODES - HOROSCOPE MODE

(If birth date falls BETWEEN two listed dates,

ALWAYS USE EARLIER DATE)

1985	1986	1987	1988	1989	1990
1/1	4L97 4251 -	5/21 4188 4P76 -	11/4 2EJ8 0577 -	1/20 D25 0E46	6/13 465 195L
1/5	4L97 425J -	5/23 4118 4P76	11/12 2EJ8 0577	1/30 D25 0E46 -	6/21 465 195P -
1/12	4L97 425J	6/6 4118 4P76 +	11/22 2EJ8 0578 -	2/4 D25 0E52	6/26 465 196D -
1/20	4L97 425L -	6/16 4118 4P82 +	11/25 3398 0578 -	2/15 D25 0E52	6/28 465 196D
2/2	4L97 425L	6/21 4118 4P83	11/29 3398 0584 -	2/18 D25 0E53 -	7/12 465 196D +
2/3	4L97 41JA	6/27 4118 4P83 +	12/4 3398 0584	2/28 D25 0E5P -	7/13 D25 196D +
2/7	4L97 489A	7/12 4118 4P8P +	12/22 3398 0591	3/11 D25 0E5P	7/21 D25 1977 +
2/18	4L97 489D	7/23 4118 4P90		3/12 11L5 131P	7/23 D25 1978
2/28	457 489D	8/8 4118 4P9E -	1988	3/20 11L5 131A	7/30 D25 1978 +
3/1	457 489D +	8/12 4118 4P9E	1/1 3398 0591	3/24 11L5 1290 -	8/14 D25 1984 +
3/16	D17 489D +	8/23 4118 4P9J -	1/9 3A58 0591	3/29 11L5 1290	8/19 D25 2044 +
3/20	D17 4890	8/31 4118 4P9J	1/11 3A58 0591 +	4/12 11L5 1290 +	8/23 D25 2045
4/20	D17 4891 -	9/8 4118 4PA9	1/16 3A58 059J +	4/17 11L5 129E +	9/1 11L5 2045
4/27	11J7 4891 -	9/16 4118 4PA9 +	1/20 3A58 059J	4/20 11L5 129J	9/8 11L5 2051
5/15	11J7 4891	9/23 4118 4PAA	1/21 3A58 051A	4/30 18A5 129J +	9/23 11L5 2052 -
5/21	11J7 4892 -	10/5 4118 4PAA +	2/14 3A59 051A	5/12 18A5 12A9 +	10/2 11L5 205L
5/31	11J7 4892	10/10 47J8 4PAA +	2/15 3A65 051A	5/21 18A5 12AA	10/23 11L5 205P
6/7	11J7 489L	10/23 47J8 4PAD	2/19 3A65 051D -	5/29 18A5 12AA -	10/24 11L5 205P
6/10	1897 489L	11/22 47J8 4PAE -	2/23 4125 051D -	6/5 18A5 12D6 -	10/26 11L5 206D
6/14	1897 489L +	11/27 4L98 4PAE -	3/7 4125 0527 -	6/13 18A5 12D6	11/11 11L5 206D +
6/21	1897 489P	12/11 4L98 4PAE	3/9 4125 0DL7 -	6/17 1P65 12D6	11/19 11L5 2077 +
6/30	1897 489P +	12/22 4L98 4PAJ -	3/17 4125 0DL7	6/21 1P65 12D7 -	11/22 11L5 2078
7/7	1897 48AD +	12/30 4L98 4PAJ	3/20 4125 0DJE -	6/30 1P65 12E3	12/3 11L5 2078 +
7/22	1897 48AE		4/4 4125 0DL8 -	7/7 1P65 12E3	12/13 11L5 2084 +
7/26	1P57 48AE	1987	4/5 4125 0DL8	7/21 1P65 12E3 +	12/15 D25 2084 +
8/3	1P57 48D8	1/1 4L98 4PAJ	4/7 47L5 0DL8	7/22 1P65 12E4	12/22 D25 2085 -
8/23	1P57 48D9 -	1/8 4L98 4PD9	4/19 47L5 0DL9 -	7/25 1P65 12J0	
8/29	1P57 48E5 -	1/9 458 4PD9D	4/21 47L5 0DL9	7/31 1P65 1990	
9/7	1P57 48E5	1/18 458 4PD9 +	5/5 47L5 0DL9 +	8/4 2625 1990	
9/11	2617 48E5	1/20 458 4PDA	5/18 47L5 0DP5 +	8/6 2625 1990 +	
9/23	2617 48J1 -	2/5 458 4PDA +	5/20 47L5 0DP6	8/19 2625 199E +	
9/24	2617 48J2	2/6 458 4PE6 +	5/23 4LA5 0DP6	8/23 2625 199J	
10/11	2617 48J2 +	2/19 458 4PE7	5/28 4L99 0DLA	8/27 2625 199J +	
10/17	2617 48JL +	2/21 D18 4PE7	6/11 4L98 0DLA	9/13 2625 19A9 +	
10/23	2617 48JP	3/3 D18 0587	6/21 4L98 0DLA -	9/20 2EL5 19A9 +	
10/28	2EJ7 48JP	3/4 D18 0593	7/13 4L98 0DLA	9/23 2EL5 19AA	
11/1	2EJ7 48JP +	3/12 D18 0593 -	7/14 458 0DLA	9/27 2EL5 19AA -	
11/10	2EJ7 48LD +	3/14 D18 0593	7/21 458 12AD	10/9 2EL5 19D6 -	
11/18	2EJ8 48LD +	3/21 D18 0588	7/23 458 12AE -	10/12 2EL5 19D6	
11/22	2EJ8 48LE	3/29 D18 0594 -	7/29 458 12AE	10/23 2EL5 19D7 -	
12/4	2EJ8 48P8	4/6 11J8 0594 -	8/7 458 12D8	10/31 2EL5 19D7	
12/5	2EJ8 48P8 -	4/13 11J8 0594	8/13 458 12D8 +	11/5 33A5 19D7	
12/13	2EJ8 48P8	4/20 11J8 0595 -	8/22 458 12D9	11/6 33A5 19E3	
12/15	3398 48P8	4/23 11J8 0511 -	8/31 458 12D9 +	11/19 33A5 19E3 +	
12/21	3398 48P9	4/30 11J8 0511	9/8 458 12E5 +	11/22 33A5 19E4	
12/28	3398 4905 -	5/14 11J8 0511 +	9/22 458 12E6	12/8 33A5 19E4 +	
		5/18 11J8 051J +	10/5 458 12J2	12/11 33A5 19J0 +	
		5/21 1898 051L	10/23 458 12J3	12/19 3A65 19JE +	
		5/31 1898 051L +	10/25 4L98 12J3 -	12/22 3A65 19J1	
		6/12 1898 052A +	10/30 4L98 12JP -		
		6/21 1898 052D	11/2 458 12JP -	1990	
		7/6 1898 0537	11/7 458 12JP	1/1 3A65 19J1	
		7/7 1P58 0537	11/13 459 12JP	1/17 3A65 19E5	
		7/23 1P58 0538 -	11/22 459 12L0 -	1/20 3A65 19E6 -	
		7/31 1P58 0544 -	11/24 459 12LE -	1/30 4125 19E6	
		8/7 1P58 0544	11/26 459 12LE	2/13 4125 19E6	
		8/21 1P58 0544 +	12/1 459 0E2E	2/18 4125 19E7 -	
		8/22 2618 0544 +	12/3 465 0E2E	3/4 4125 19J3	
		8/23 2618 0551	12/15 465 0E2E +	3/12 47L5 19J3	
		9/8 2618 0551 +	12/18 465 0E38 +	3/20 47L5 19E8	
		9/17 2618 055J +	12/21 465 0E39	4/5 47L5 19E8 +	
		9/23 2618 055L		4/7 47L5 19J4 +	
		9/29 2EJ8 055L +	1989	4/20 4LA5 19J5	
		10/9 2EJ8 055L +	1/1 465 0E39	5/5 4LA5 1951	
		10/11 2EJ8 056A +	1/3 465 0E39 +	5/21 4LA5 1952 -	
		10/23 2EJ8 056D	1/11 465 0E45 +	5/31 4LA5 195L -	
		11/2 2EJ8 056D -	1/20 D25 0E45 +	6/1 465 195L -	

INTERPRÉTATIONS DE LA PERSONNALITÉ MODE HOROSCOPE

Le Zodiaque: L'ordinateur astrologique vous donne tous les traits potentiels de personnalité avec lesquels vous êtes nés. Vous reconnaîtrez immédiatement en vous quelques-uns de ces traits; vous vous poserez des questions sur d'autres; et vous nierez ouvertement quelques autres! Vous pouvez même trouver certains traits qui paraissent contradictoires. Ne soyez pas surpris! Souvenez-vous que le Zodiaque vous donne une liste de vos traits potentiels de personnalité. En vieillissant, votre personnalité et votre comportement se sont modifiés et ont été influencés par des facteurs sociaux, économiques, éducatifs et plusieurs autres comprenant votre propre volonté et détermination. Alors, quelques-uns de vos traits potentiels sont devenus dominants pendant que d'autres ont été opprimés au point qu'ils ne sont pas mis en relief.

Jetez bien un coup d'oeil aux traits potentiels de personnalité, et analysez-les en détail. Dès que vous aurez considéré tous ces traits potentiels de personnalité, ils vous deviendront apparents lesquels sont en effet devenus des traits dominants dans votre vie. Vous viendrez à comprendre le processus de croissance que vous avez expérimenté en passant par les différents stages de la vie.

INTERPRÉTATIONS DE LA PERSONNALITÉ

1. Compétitif - Audacieux - Entreprenant - Indépendant
2. Persévérant - Recherche la sécurité et celle qui dure
3. Désire changer les choses selon ses propres conceptions
4. Recherche la sécurité - Autoritaire - Protecteur
5. Personnalité hypnotique - Dynamique - Énergique
6. Habile - Actions bien organisées - Systématique
7. Recherche activement la beauté, le luxe, la popularité et la "Belle Vie"
8. Va à fond de train - Passionné - Déterminé - Imaginatif
9. Actif dans les sports ou les recherches intellectuelles - Porté à communiquer - Aime les voyages
10. Les tâches et les responsabilités dominant-Discipliné et calculateur
11. Veut être indépendant - Inspire les autres à des causes spéciales
12. Passe d'une chose à l'autre - Évite l'engagement
13. Fait de la place pour le nouveau
14. Travaille, projette, établit ses conditions pour obtenir la santé ou les possessions
15. En quête de nouveaux moyens de communiquer
16. Tend à faire partie des changements sociaux
17. Privilégié - Héritier de succession
18. Analytique - Technique - Pense d'une manière ordonnée
19. A de l'admiration pour le beau, l'harmonieux
20. Expérimente de nouvelles émotions, les garde parfois cachées
21. Versatile: accomplissements intellectuels, artistiques et techniques
22. Point de vue pratique - Il n'y a rien à son épreuve
23. A de nouvelles perceptions: L'intelligence l'emporte sur l'ensemble
24. Introspectif et intuitif - Outrepassé la technologie
25. Réagit vite, audacieusement et intuitivement - Aime l'exploration

PERSONALITY INTERPRETATIONS HOROSCOPE MODE

ZODIAC — The Astrology Computer gives you a readout of all the POTENTIAL personality traits with which you were born. Some of these traits you will immediately recognize in yourself; some you may wonder about; and some you will openly deny! You may even find some traits that appear to be contradictory. Don't be surprised! Remember that ZODIAC gives you a list of your POTENTIAL personality traits. In the course of maturing, your personality and behavior have become altered and influenced by social, economic, educational and a variety of other factors, including your own willpower and determination. Therefore, some of your POTENTIAL traits have become dominant while others have become suppressed to the point that they have not surfaced.

Take a careful look at your POTENTIAL personality traits and analyze them in detail. After you have considered all of these POTENTIAL personality traits, it will become apparent to you which have indeed become dominant traits in your life. Only through a thoughtful interpretation of these traits will you come to understand the growth process you have experienced!

PERSONALITY INTERPRETATIONS

1. Competitive-Daring-Enterprising-Independent
2. Persevering-Seeks security and that which lasts
3. Wants to change things to his/her own conceptions
4. Seeks security-Authoritative-Protective
5. Magnetic Personality-Dynamic-Forceful
6. Clever-Well organized actions-Systematic
7. Actively seeks beauty, luxury, popularity, and the "good life"
8. Drives hard-Passionate-Determined-Imaginative
9. Active in sports or intellectual pursuits-Driven to communicate-Loves to travel
10. Duty and responsibility dominate-Disciplined and Calculating
11. Wants to be independent-Inspires others to special causes
12. Flits from thing to thing-Avoids commitment
13. Makes way for the new
14. Works, schemes, sets up conditions to obtain wealth or possessions
15. Searches for new ways to communicate
16. Tends to be part of social changes
17. Privileged-Inheritor of a legacy
18. Analytical-Technical-Thinks in an orderly manner
19. Admiration for the beautiful, the harmonious
20. Experiences new emotions, sometimes keeps them hidden
21. Versatile-Intellectual, artistic and technical achievements
22. Practical outlook-Survivor
23. Has new perceptions-Intelligence prevails overall
24. Introspective and intuitive-Goes beyond technology
25. Acts quickly, boldly and intuitively-Loves exploration
26. Strong business or financial ability-Constructive

26. Grandes aptitudes pour les affaires ou la finance - Constructif
27. Si les conditions sont correctes, peut être créatif, inventif - L'esprit éclairé
28. Peut créer un environnement exceptionnel, mais efficace pour les autres.
29. Facilité gratuite, éprouve du plaisir à aimer le centre de l'action
30. Avance impitoyablement étape par étape vers un but
31. Recherche la liberté de toutes les adversités de la vie - Aime la loi ou la politique
32. Aménage avec agressivité à une cause, une mission, un engagement
33. Désire comprendre les autres autour de lui/elle - Optimiste
34. Bon sens des affaires - Calculateur et persévérant
35. Original, ingénieux, inventif - Peut créer une nouvelle technologie
36. Attiré vers le mystère, le fantasme et la découverte
37. Désire la responsabilité, l'autorité, le respect et la dignité
38. Couronné de succès aux efforts conservateurs - Propriétés immobilières, exploitations agricoles, finance, assurance
39. Apprend par l'expérience - S'amuse en compagnie de jeunes
40. Est souvent un suiveur - Accepte l'autorité sans défi
41. Désire l'amour et la romance, mais les forces extérieures pourraient intervenir.
42. Pourrait manquer de vitalité - Trop prudent - Pourrait être hypocondriaque
43. Recherche l'ordre d'un monde idéal: La justice et l'égalité
44. Éprouve de la difficulté avec le sexe opposé - Souvent mis en confiance avec des questions d'ordre confidentiel
45. Se dirige vers l'éclaircissement de soi-même et des autres. Pourrait être un écrivain
46. Surmonte les situations difficiles - Préfère souvent être travailleur indépendant ou dans une situation de contrôle
47. Accepte aveuglément le conseil des autres.
48. Intéressé par la communauté, le malade, le pauvre
49. Allègre, courageux, optimiste
50. Aime collectionner des livres, des timbres, des autographes
51. Sens de l'humour - Curieux
52. Aime le partage - Le foyer et la famille sont de la plus grande importance
53. Heureux en amour - Populaire - Extrémiste
54. Prudent avec les amis et les plaisirs
55. Opportuniste - Profite du mariage et des sociétés - Influence les gens
56. Attiré vers l'occulte - Se penche sur les souffrances du peuple
57. A de la perspicacité - Intuition perçante - Absorbe les choses facilement
58. Aime voyager, mais a besoin d'un chez-soi - Ambitieux - Aime les traditions
59. Humanitaire - Veut rendre les gens heureux - Convaincant
60. Bon - Charitable - Sympathique - Honorable
61. Marche dans la religion, l'occulte, le mystique
62. Est souvent concerné dans les choses grandisantes
63. Écrivain inspiré - Rêveur
27. If conditions are right, can be creative, inventive-The enlightened soul
28. Can create an unusual but effective environment for others
29. Free flowing-Fun loving center of activity
30. Moves relentlessly step by step towards a goal
31. Seeks freedom from all of life's adversities-Likes law or politics
32. Harnesses aggression to a purpose, a mission, a commitment
33. Wants to understand others around him/her-Optimistic
34. Good business sense-Calculating and persistent
35. Original, ingenious, inventive-Can create new technology
36. Drawn towards mystery, fantasy and discovery
37. Wants responsibility, authority, respect and dignity
38. Successful at conservative endeavors: real estate, farming, finance, insurance
39. Learns from experience-Enjoys youthful company
40. Often a follower-Accepts authority without challenge
41. Desires love and romance, but external forces could interfere
42. Could lack vitality-Overcautious-Could be a hypochondriac
43. Seeks ideal world order: justice and equality
44. Has difficulty with the opposite sex-Often trusted with confidential matters
45. Moves toward enlightenment of self and others-Could be a writer
46. Overcomes difficult situations-Often prefers to be self-employed or in a position of control
47. Unquestioningly accepts the advice of others
48. Concerned with the community, the sick, the poor
49. Cheerful-Courageous-Optimistic
50. Likes collecting books, stamps, autographs, etc.
51. Sense of humour-Inquisitive
52. Likes to share-Home and family are uppermost
53. Fortunate in love-Popular-Extremist
54. Cautious with friends and pleasures
55. Opportunistic-Benefits from marriage & partnerships-Influences people
56. Attracted to the occult-Loves the underdog
57. Has insight-Sharp intuition-Absorbs things easily
58. Likes travel but needs a home-Ambitious, Likes tradition
59. Humanitarian-Wants to make people happy-Convincing
60. Kind-Charitable-Sympathetic-Honorable
61. Mover in religion, the occult, the mystical
62. Often deeply involved in growing things-Music or art
63. Inspired writer-Dreamer
64. Senses needs of others-Tendency to daydream
65. Highly dramatic in thought or action-Speculative
66. Has inner conflict between inspiration and calculation
67. Compassionate-Peace loving-Needs to relate to others
68. Inspired and imaginative in all areas of investigative pursuits

64. Sent intuitivement le besoin des autres - Tendance à la rêverie
65. Très dramatique dans la pensée ou l'action - Spéculatif
66. A des conflits intérieurs entre l'inspiration et la calculation
67. Compatissant - Aime la paix - A besoin de s'associer aux autres
68. Inspiré et imaginaire dans tous les domaines des poursuites investigatrices
69. Cherche la signification cachée ou secrète dans les choses
70. Essaie de réduire l'inspiration à l'application
71. Perception différente et souvent abstraite des choses
72. Poétique, musical, psychique, occulte, introspectif
73. Sensible, passionné
74. Intuitif - Choisit ses amis - collectionne les oeuvres d'art
75. Aime le voyage et ses préparatifs - Aime la conversation
76. Inquiet au sujet de la famille, l'amour et la protection
77. Dramatise la banalité - Intense et impulsif
78. Très discret - La réputation est très importante - Perfectionniste
79. Idéaliste - Aime "La Beauté" et les apparences des choses
80. Intensément amoureux; ce qui pourrait conduire à la jalousie
81. Fleur-bleue, volage - Cherche à obtenir l'impossible
82. Adaptable - Inquiet pour la famille et les valeurs
83. Cherche à contrôler les émotions face à la réalité - Attiré par la beauté
84. A besoin d'exprimer ses sentiments - A de l'affinité pour la cause des opprimés, des faibles
85. Heureux dans les nouvelles activités - Chef - Dynamique
86. A besoin de posséder des choses - Stable - Calme
87. Communicatif - Alert - Changeant
88. Émotif - Sensible - Casanier - Lunatique
89. Imposant - Extroverti - Aime contrôler les autres
90. Aime le travail - Analytique - Prudent, mais serviable
91. Équilibré et balancé - médiateur - intéressé par la justice et la loi
92. Sérieux - Intense - Désir intense d'accomplir
93. Rempli de surprises - Honnête, franc, Inquisitif
94. Pratique - Trouve une raison de réaliser des buts - s'améliore en vieillissant
95. Désir d'apprendre - Regarde vers le futur - Inventif - Humanitaire
96. Psychique - Rêveur, croyances intuitives - Sympathique
97. Logiquement guidé - Mené par des forces mentales, non psychiques
98. Pratique - Prend des décisions fermes
99. Recueille rapidement de nouvelles idées - Esprit investigateur
100. Bonne mémoire - Traditionnel - Subjectif
101. Voit les choses comme un tout - Croit que le monde lui appartient(pour le mieux)
102. Pense aux détails - Chaque pensée a une place précise
103. Tolérant - Raisonné - Voit les deux côtés de la médaille (voit tous les aspects)
104. Mentalement intense - Mystérieux - Volonté exceptionnelle
69. Looks for hidden or secret meaning in things
70. Tries to reduce inspiration to application
71. Different and often abstract perception of things
72. Poetic, musical, psychic, occult-Introspective
73. Sensitive-Passionate
74. Untuitive-Collects friends or objects of art
75. Loves travel and its preparations-Loves conversation
76. Concerned about family, love and protection
77. Dramatizes the commonplace-Intense and impulsive
78. Very discrete-Reputation is very important-Perfectionist
79. Idealistic-Loves "beauty" and the appearances of things
80. Intensely loving, which could lead to jealousy
81. Falls in and out of love-Seeks the unobtainable
82. Adaptable-Concerned with family and values
83. Seeks to control emotions with mental realities-Attracted to beauty
84. Needs to express feelings-Has affinity for the underdog, the helpless
85. Successful in new activities-Leader-Aggressive
86. Needs to possess things-Stable-Quiet
87. Communicative-Alert-Changeable
88. Emotional-Sensitive-Homebody-Moody
89. Commanding-Extrovert-Likes to control others
90. Enjoys work-Analytical-Cautious, but helpful
91. Balanced and poised-Mediator-Concerned with justice or law
92. Serious-Intense-Strong desire to achieve
93. Full of surprises-Honest, frank, inquisitive
94. Practical-Finds a means to achieve goals-Improves with age
95. Desires knowledge-Looks to the future-Inventive-Humanitarian
96. Psychic-Dreamer-Intuitive beliefs-Sympathetic
97. Logically driven-Leads by mental powers, not physical
98. Practical-Steady decision making
99. Quickly picks up new ideas-Inquiring mind
100. Good Memory-Traditional-Subjective
101. Sees things as a whole-Believes world owes him the best
102. Thinks out every detail-Every thought has a precise place
103. Broadminded-Reasonable-Sees all sides of an issue
104. Mentally intense-Mysterious-Exceptional willpower
105. Love of discovery-Adapts readily to new environment
106. Can be warm and trusting-Industrious-Methodical
107. Collects information-A mind capable of reaching new heights-Organizational abilities
108. Intuitive: operates from inner feelings
109. Outbursts of temper-Sometimes neglects details
110. Seems self-centered-Tactless at times-Physical
111. Restless-Often acts too soon
112. Could be dissatisfied with home life-Moody
113. Self-centered-Impulsive-Needs constant attention
114. Dislikes criticism-Uncooperative at times
115. Wants to be needed-The center of attention
116. Sometimes ruthless-Holds a grudge

105. Amour de la découverte - S'adapte volontiers au nouvel environnement
106. Peut être chaleureux et plein de confiance - Assidu - Méthodique
107. Recueille l'information - Un esprit pouvant atteindre de nouveaux sommets - Capacités d'organisation
108. Intuitif: Fonctionne par des sentiments intérieurs
109. Déchaînement de colère - Néglige parfois les détails
110. Semble égocentrique - Parfois maladroit - Physique
111. Agité - Agit souvent trop vite.
112. Pourrait être mécontent d'une vie familiale D'humeur changeante
113. Égocentrique - Impulsif - A constamment besoin d'attention
114. Déteste la critique - Peu coopératif à certains moments
115. Désire qu'on ait besoin de lui (ou) d'elle - Le clou de la soirée
116. Peut devenir fanatique - Rancunier
117. Néglige parfois les détails - Caractère humoristique
118. L'ambition et la survie gouvernent parfois la bonté et la générosité
119. Peu orthodoxe - Anti-contestataire - Impatient par moment
120. Parfois superficiel - Peut manquer de personnalité
121. Zélé - Frustré avec la situation actuelle
122. Complique souvent les rapports personnels
123. Manipule les actes des autres, ou agit à leur place
124. Peut tenter de détruire les traditions - Sent le besoin de rajeunissement
125. Autoritaire
126. Sentiment généralement détaché - excessivement exigeant
127. Être au-dessous du chagrin et de l'affection, insensible
128. Peut aller d'un extrême à l'autre - Dispose d'une grande poussée d'énergie
129. Déchiré sous bien des rapports
130. Manque de compassion généralisée envers les hommes
131. Tendances à travailler et vivre éloigné
132. Éveil spirituel
133. Maladroit - Peut manquer de compassion envers les autres
134. Peut être obstiné - N'aime pas courir de risques
135. Peut manquer de sympathie ou de loyauté envers les autres
136. Est sujet à changer soudainement d'humeur
137. Ne surmonte pas les restrictions ou l'adversité
138. Indifférent à parler de la pluie et du beau temps, ou d'action non-réfléchie
139. Habituellement bien disposé à transiger (Parfois nuisiblement).
140. "Les désirs" peuvent s'affranchir de toute autorité
141. N'aime pas être attaché aux gens, aux endroits ou aux choses
142. Se sert souvent des autres pour subvenir à ses fins
143. Parfois à l'écart du reste du monde
144. Lunatique - Sensible - Souvent en quête d'évasion
145. Pourrait manquer de profondeur - Ne reste pas souvent avec un seul but
146. Manque de confiance - S'inquiète des affaires d'argent et de l'amour
147. Facilement déprimé - Souvent déçu de soi-même
148. Parfois inquiet de l'affectation des parents - Pourrait se sentir "Indigne"
149. Mauvais patient lorsque malade - Réagit mal lorsque contrarié
117. Sometimes neglects details-Good humor
118. Ambition and survival sometimes overrule kindness and generosity
119. Unorthodox-Anti-establishment-Impatient at times
120. Superficial at times-Could lack responsibility
121. Zealous-Frustrated with the present situation
122. Often complicates personal relationships
123. Triggers actions of others, or acts on their behalf
124. May try to destroy traditions-Feels need for rejuvenation
125. Authoritative
126. General detached feeling, overly critical
127. Underlying sorrow or affection
128. May go to any extreme-Has great bursts of energy
129. Torn in many directions
130. Lacks generalized compassion towards mankind
131. Tendency to work and live apart
132. Spiritual awakening
133. Tactless-Could lack compassion for others
134. Could be obstinate-Dislikes taking risks
135. May lack sympathy or loyalty towards others
136. Subject to sudden changes of mood
137. Does not cope well with restrictions or adversity
138. Has little use for frills, small talk, or non-purposeful action
139. Usually willing to compromise (sometimes detrimentally)
140. "Desires" could get out of control
141. Doesn't like to be tied down to people, places or things
142. Often uses others as means to an end
143. Sometimes out of touch with the rest of the world
144. Moody-Sensitive-Often seeks escape
145. Could lack depth-Often does not stay with a single purpose
146. Lacks confidence-Worries about money matters and love
147. Easily depressed-Often practices self-deception
148. Sometimes-concerned about affections of parent(s) -Could feel "unworthy"
149. Bad patient when sick-React badly when thwarted
150. Might have slight physical disorder or habit: twitching, blinking, shuttering, etc.
151. Appears extremely serious-Likes the safe, middle ground
152. Could act as a secret agent-Searches for "perfection" in mate
153. Philosophical or religious-Tends to deliberate rather than act
154. Prefers "ends" to "means"-Could have difficulty working with others
155. Seeks recognition and loyalty-Easily flattered
156. Sometimes appears bewildered by outside environment-Wants to break loose
157. Could be extravagant-Superficial
158. Doesn't always know when to stop-Can make rash promises
159. Does not delve deeply into matters
160. Optimistic-Easily hurt
161. Always "on stage"-Extravagant-Pleasure loving

150. Pourrait avoir un léger trouble physique ou une manie: tic, clignotement, bégaiement et autres
151. Apparaît extrêmement sérieux - Aime le sûr et le juste milieu
152. Pourrait agir comme agent secret - Recherche le compagnon / la compagne parfaite
153. Philosophique ou religieux - Tend à délibérer plutôt que d'agir
154. Préfère "les fins aux raisons" - Pourrait avoir de la difficulté à travailler avec les autres
155. Recherche la reconnaissance et la loyauté - Est facilement flatté
156. Parfois apparaît désorienté dans l'environnement extérieur - Aime s'évader
157. Pourrait être extravagant - Superficiel
158. Ne sait pas toujours quand s'arrêter - Peut faire des promesses à la légère
159. Ne fouille pas le fond des choses
160. Optimiste - Facilement blessé
161. Toujours sur la sellette - Extravagant - Aimer est un plaisir
162. Souvent dur - Refoule ses émotions - Pourrait former une carapace psychologique
163. Prend les choses pour acquises - Ne surmonte pas facilement les épreuves
164. Accepte de souffrir pour une cause - Peut se créer des difficultés pour soi-même
165. Attiré vers la spéculation et la chance - Aime les sports
166. Se désintéresse facilement des choses - Souvent conventionnel
167. Extravagant - Plus de paroles que d'actions
168. Semble parfois distrait - Introspectif
169. Souvent loin de la réalité - Déçoit les autres ou soi-même
170. Peut se sentir insécure avec les amis et les proches
171. Pourrait être borné - Être porté à papoter
172. Trop protecteur - Faire passer les problèmes des autres avant les siens
173. Être enclin à l'exagération ou l'illusion possible
174. Recherche parfois les activités qui s'évadent de la réalité
175. Se sent parfois seul, incomplet et inutile
176. Les autres le considèrent parfois "Étrange"
177. Peut créer des conditions frauduleuses ou décevantes
178. Détaché de son entourage - Aime être "dans un cocon"
179. Détaché dans sa propre sensibilité
180. Se ferme souvent au monde extérieur - Pourrait être très détourné
181. Confond souvent la romance avec l'amour
182. Perd facilement le contrôle de ses émotions - l'insécurité en amour le rend jaloux
183. Superficiel dans les connaissances - Pourrait rester un enfant pour toujours
184. Sujet à la rêverie - Élève plutôt que de créer
185. Hédoniste; peut montrer trop d'indulgence - Parfois pompeux
186. Calculeur - Tend à être précis plutôt que créateur
187. Pacifique - Gentil - Bon - Fasciné par la loi
188. Physique et réservé - S'améliorant - souvent malheureux
189. Il manque de patience - N'aime pas les contraintes qu'elles soient
190. Aime et est sensible, seulement pour ses proches - Fier
162. Often rigid-Suppresses emotions-Could form psychological shell
163. Takes things for granted-Does not overcome difficulties easily
164. Willing to suffer for a cause-May create difficulties for oneself
165. Attracted to speculation and luck-Like sports
166. Easily loses interest in things-Often conventional
167. Extravagant-More talk than action
168. Sometimes appears absentminded-Introspective
169. Often cannot find reality-Deceives oneself or others
170. May feel insecure with friends and relatives
171. Could be narrow-minded-Prone to gossip
172. Overprotective-Puts concerns of others ahead of his/her own
173. Prone to exaggeration or possible delusion
174. Sometimes seeks activities which provide escape from reality
175. Sometimes feels lonely, incomplete and purposeless
176. Sometimes considered "strange" by others
177. Can create fraudulent or deceptive conditions
178. Detached from surroundings-Likes to be "in a cocoon"
179. Detached-Into one's own perception
180. Often locks out outside world-Could be extremely devious
181. Often mistakes romance for love
182. Loses control of emotions easily-Insecurity in love leads to jealousy
183. Superficial in knowledge-Could stay a child forever
184. Subject to brooding-Nurtures rather than creates
185. Pleasure loving-Can overindulge-Sometimes pompous
186. Calculating-Tends to be precise rather than creative
187. Peaceful-Gentle-Kind-Fascinated by the law
188. Physical and secretive-Self-improving-Often unhappy
189. Lacks patience-Dislikes constraints of any kind
190. Loves only those few who are close, proud
191. Tends to rationalize one's own feelings and those of others
192. Attracted to the occult-Often has little need for material things
193. Egotistical-Can be militant
194. Concerned with one's own well-being
195. Restless-Not always moral-Unpredictable
196. Prone to self pity-Could be overbearing with others
197. Easily flattered-Prideful-Has trouble coping
198. Could be cold to others-Aloof, but considerate
199. Indecisive-Needs support of others
200. Strong ego-Secretive-Could be malicious
201. Jumps to conclusions-Doesn't follow through
202. Ambitious and defensive-Materialistic-Sometimes heartless
203. Unpredictable-Rebellious-Very determined at times
204. Vague and indecisive-Easily persuaded-Sometimes devious
205. Sometimes tactless
206. Sometimes creates mental blocks

191. Tend à rationaliser ses sentiments et ceux des autres
192. Attiré vers l'occulte - Éprouve souvent un léger besoin matériel
193. Égoïste - Peut être militant
194. Intéressé à son propre bien-être
195. Agité - N'est pas toujours conforme aux bonnes moeurs
196. Imprévisible - Porté à s'apitoyer sur son sort - Pourrait être arrogant avec les autres
197. Facilement flatté - Fier - Il a de la difficulté à se débrouiller
198. Pourrait être froid envers les autres - Distant, mais attentionné
199. Indécis - A besoin de l'appui des autres
200. Le "moi" est fort - Réservé - Pourrait être malin
201. Saute aux conclusions - Ne donne pas suite
202. Ambitieux et défensif - Matérialiste - Parfois sans coeur
203. Imprévisible - Rebelle - Très déterminé à certains moments
204. Vague et indécis - Facile à convaincre - Parfois instable
205. Quelquefois maladroit
206. Crée parfois des problèmes mentaux
207. Souvent superficiel, plutôt que profond
208. Changeant, souvent à son détriment - Lunatique
209. Comprend avec difficulté que la planification et le désir ne suffisent pas
210. Inquiet avec le détail qui pourrait obscurcir le tout
211. Pourrait être très indécis
212. Pourrait être un tourmenté - Tend à avoir des soupçons
213. Facilement disillusionné en amour - Manque de concentration
214. N'aime pas faire de distinctions
215. Tendance à ne pas se conformer - Attire les amis peu communs
216. Réservé - Peut être fasciné par l'histoire - Nécessite l'aide des autres
207. Often superficial, rather than deep
208. Changeable, often to his/her own detriment-Moody
209. Has trouble understanding that planning and desiring are not enough
210. Concern with detail could obscure the whole
211. Could be very indecisive
212. Could be a worrier-Tends to be suspicious
213. Easily disillusioned in romance-Lacks concentration
214. Does not like to make distinctions
215. Tendency not to conform-Attracts unusual friends
216. Secretive-Can be fascinated by history-Needs help from others

DIRECTIVES DE FONCTIONNEMENT MODE PRÉDICTION JOURNALIÈRE

En plaçant le commutateur à la position "P" (Mode Prédiction journalière) l'ordinateur astrologique Zodiaque vous donne un horoscope à jour pour n'importe quel jour que vous voulez; dans le présent ou le futur!

Pour faire l'entrée de la date et du lieu en questions dans le Zodiaque, vous devez en premier les convertir dans le langage de l'ordinateur (code de chiffres).

Voir tableau du mode Prédiction Journalière et du Mode Conseil (Pages 41-52). Cherchez la date en question et inscrivez le code de chiffres dans la section du code de la date, de la formule d'horoscope. Si la date exacte n'apparaît pas sur la liste, utilisez la date qui précède celle en question.

Déterminez maintenant le lieu où vous vous trouverez à la date en cause sur la carte de code de lieu (Pages 8-9). Écrivez ce numéro dans la section du code de lieu de la formule d'horoscope.

Complétez dans la section de l'heure avec l'heure de la journée en cause.

Trouvez le numéro du soleil signe (natal) à l'aide de la carte d'horoscope (si elle est déjà faite) ou à l'aide de la carte du signe natal (Page 69). Par exemple: Si votre anniversaire tombe entre le 22 juin et le 21 juillet, vous êtes né sous le signe du cancer (4). Écrivez ce numéro dans la section du soleil signe (natal) de la formule d'horoscope.

SOLEIL SIGNE (NATAL)
SUN (NATAL) SIGN CANCER (4)

HOROSCOPE PRÉDICTION
 SUJET: ANN EVANS
 SUBJECT: _____
 DATE: FEBRUARY 1, 1979
 CODE DE DATE:
 LIEU: NEW YORK CODE DE LIEU:
 PLACE: _____ PLACE CODE: _____
 HEURE: A.M. P.M.

SU	SOLEIL SUN	
Er	MERCURE MERCURY	
En	VÉNUS VENUS	
Ar	MARS	
JU	JUPITER	
SA	SATURNE SATURN	
Ur	URANUS	
nE	NEPTUNE	
PL	LUNE MOON	

Si un plus (+) ou un moins (-) apparaît au bout du code de date, ceci devrait être inscrit dans la formule d'horoscope dans la case marquée "±" près du code de date.

1. Pour mettre le Zodiaque en marche, poussez le commutateur du mode à la position "P" (Mode Prédiction Journalière) et poussez sur le bouton "Annuler" ("CLR"). Le Zodiaque demandera la date en cause.

OPERATING INSTRUCTIONS DAILY PREVIEW MODE

With the switch in the "P" position (DAILY PREVIEW MODE), ZODIAC — The Astrology Computer gives you an "UPDATED" HOROSCOPE for ANY DAY you wish, in the present or future.

Write down your NAME, the DATE in question and the PLACE in question on the HOROSCOPE FORM.

To enter the DATE and PLACE in question into ZODIAC, you must first convert them into the computer language it understands (code numbers).

Turn to the DAILY PREVIEW MODE and ADVICE MODE-DATE CODES section (pages 41-52). Look under the DATE in question and write the code number in the DATE code section of the HOROSCOPE FORM. If the exact date is not listed, use the date just before the one in question.

Now find the PLACE you will be in for the date in question on the AREA CODE MAP (page 8-9). Write this number in the PLACE CODE section of the HOROSCOPE FORM.

Fill in the HOUR section with the TIME OF DAY in question.

Find the number of the NATAL (SUN) SIGN from the Horoscope Chart (if previously done) or from the NATAL SIGN CHART (page 69). For example: If your birthday falls between June 22 and July 21, your NATAL SIGN is CANCER (4). Write this number in the SUN (NATAL) SIGN section of the HOROSCOPE FORM.

If a plus (+) or minus (-) appears at the end of the DATE CODE, this should be entered on the HOROSCOPE FORM in the box marked "±" next to the DATE CODE.

1. To start ZODIAC, push MODE switch to "P" position (DAILY PREVIEW MODE) and press the "CLEAR" key. ZODIAC will ask for the DATE in question.

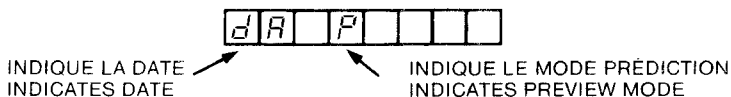

2. Faites l'entrée du code de date en pressant sur les numéros et les lettres sur le clavier du Zodiaque. Si vous faites une erreur en appuyant sur le clavier, poussez sur le bouton "Annuler" ("CLR") et enregistrez de nouveau le bon numéro de code. Le numéro de code apparaîtra sur l'affichage.

2. Enter DATE CODE by pressing ZODIAC keyboard numbers and letters. If a wrong keyboard number is pressed, press the "CLR" key and re-enter correct code number. The code number will appear in the display:

43091282

Poussez maintenant sur le bouton "Entrée" ("ENT."). Ceci enregistre dans l'ordinateur le numéro de code. Le Zodiaque vous demande le code de lieu, qui, dans ce cas, est le lieu où vous vous trouverez à la date en cause.

Now press the "ENTER" key. This ENTERS the CODE number into the computer. ZODIAC now asks for the PLACE CODE, which, in this case, is the place where you will be located on the date in question.

INDIQUE LE LIEU
INDICATES PLACE

→ PL

3. Faites l'entrée du code de lieu de la même manière.

3. Enter the PLACE CODE in the same manner.

20

Pressez sur le bouton "Entrée" ("ENT.") pour enregistrer le code de lieu. Maintenant le Zodiaque demande l'heure du jour en question.

Press "ENTER" key to enter PLACE CODE. Now ZODIAC will ask for the TIME OF DAY in question.

INDIQUE L'HEURE
INDICATES HOUR

→ hr

4. Enregistrez l'heure de la journée. Utilisez le bouton "P" pour P.M. et le bouton "A" pour A.M.

4. Enter the TIME OF DAY. Use "P" key for P.M. and "A" key for A.M.

210P

Poussez sur le bouton "Entrée" ("ENT.") pour enregistrer l'heure. Le Zodiaque demande le numéro de votre signe natal (soleil).

Press the "ENTER" key to enter TIME. ZODIAC will now ask for the NUMBER OF YOUR NATAL (SUN) SIGN.

INDIQUE LE SIGNE NATAL
INDICATES NATAL SIGN

→ n5

5. Enregistrez le numéro de votre signe natal (soleil).

5. Enter the NUMBER OF YOUR NATAL (SUN) SIGN.

n5 4

NUMÉRO DU SIGNE
SIGN NUMBER

MAINTENANT LE ZODIAQUE ENREGISTRERA VOTRE HOROSCOPE (À JOUR) POUR LE JOUR EN QUESTION DE MANIÈRE À FOURNIR VOTRE PRÉDICTION JOURNALIÈRE.

NOW ZODIAC WILL COMPUTE YOUR UPDATED HOROSCOPE FOR THE DAY IN QUESTION IN ORDER TO PROVIDE YOUR DAILY PREVIEW.

AYEZ LA FORMULE D'HOROSCOPE ET UN CRAYON EN MAIN.

HAVE THE HOROSCOPE FORM AND A PENCIL READY.

1. Poussez sur le bouton "Entrée" ("ENT.") et le Zodiaque affichera automatiquement une liste des planètes conformément à la carte du ciel correspondante.

1. Press the "ENTER" key and the ZODIAC will automatically display a list of PLANETS according to their SIGN locations.

EXEMPLE
EXAMPLE

SU	SOLEIL SUN	11
Er	MERCURE MERCURY	11
En	VÉNUS VENUS	11
Ar	MARS	11
JU	JUPITER	3

SA	SATURNE SATURN	6
Ur	URANUS	8
nE	NEPTUNE	9
PL	LUNE MOON	1

Dans le Mode Prédiction Journalière, le symbole "PL" est utilisé pour représenter la lune au lieu de Pluton. Dans ce mode, le Zodiaque enregistre les positions relatives des planètes et de la lune, et les interprétations sont basées sur la totalité de la relation parmi celles-ci. La précision d'une ou deux positions planétaires n'affecte pas significativement l'ensemble des interprétations pour une date donnée.

Nous espérons que lors de l'utilisation du Zodiaque, vous passerez des moments aussi agréables que nous, de Coleco, lors de sa conception et de sa mise en marché.

Chaque planète apparaîtra accompagnée du chiffre correspondant au signe dans la séquence illustrée ci-haut. Au fur et à mesure que les chiffres apparaissent sur l'affichage, écrivez-les dans les espaces appropriés sur la formule d'horoscope.

- Après que le chiffre de Lune est affiché, le Zodiaque vous dira que c'est terminé en affichant **END**

Si vous désirez revoir les positions des planètes, appuyez sur le bouton "Annuler" ("CLR") et la liste des planètes apparaîtra à nouveau en série.

MAINTENANT LE ZODIAQUE VOUS FOURNIRA VOTRE PRÉDICTION JOURNALIÈRE .

- Poussez sur le bouton "Entrée" ("ENT."). Le Zodiaque commencera à afficher le(s) numéro(s) d'interprétation pour la prédiction journalière. Le(s) numéro(s) apparaîtra(a)/(ont) un à la fois sur l'affichage du Zodiaque. Par exemple, l'affichage montrera:

[][][][][]	NÉGATIF NEGATIVE	[NEG][][][][]	POSITIF POSITIVE	[POS][][][]	[]	[]	[]	[]	[]	[]	[]	[]	[]	[]	[]	[]	[]	[]
-----------------	---------------------	-------------------	---------------------	----------------	-----	-----	-----	-----	-----	-----	-----	-----	-----	-----	-----	-----	-----	-----

Quelquefois, un numéro d'interprétation de prédiction journalière apparaîtra précédé d'un "négatif" ou d'un "positif". Le "nég." ou "pos." signifie d'interpréter la prédiction journalière avec plus de force ou plus de faiblesse pour cette journée. Dans la plupart des cas aucun "Pos" ou "Nég" apparaîtra.

Dans certains cas le Zodiaque interprétera votre horoscope à jour directement sur l'affichage. Par exemple, le Zodiaque peut afficher une phrase comme "Slow Day", ce qui pourrait apparaître comme suit:

[] [S][L][O] [] [D][A][Y] []

Dans ce cas, aucune autre interprétation n'est nécessaire et vous devriez sauter à l'étape 4.

- Écrivez le(s) numéro(s) au fur et à mesure qu'ils apparaissent sur l'affichage dans les espaces fournis sur la formule d'horoscope, comme dans cet exemple:

NUMÉRO NUMBER	±	INTERPRÉTATION INTERPRETATION
66		

In the Daily Preview Mode, the symbol "PL" is used to represent the Moon instead of Pluto. In this mode, Zodiac computes the relative positions of the planets and the Moon, and interpretations are based on the totality of the relationships among them. The accuracy of any one or two planetary positions does not significantly affect the overall interpretation for a given date.

We hope you will derive as many moments of pleasure in using Zodiac as we at Coleco had in preparing it for your use.

Each planet with its sign location will appear in the sequence shown above. As the numbers appear in the display, continue to write them in the proper spaces on the HOROSCOPE FORM.

- After the SIGN number for MOON is displayed, ZODIAC tells you it is finished by displaying **END**

If a replay of the PLANETARY positions is desired, press the "CLR" key and the list of PLANETS will again appear in sequence.

NOW ZODIAC WILL PROVIDE YOU WITH YOUR DAILY PREVIEW.

- Press the "ENTER" key. ZODIAC will start displaying the DAILY PREVIEW INTERPRETATION NUMBER(S). The number(s) will appear in the ZODIAC display, one at a time. For example, the display will show:

Sometimes a DAILY PREVIEW INTERPRETATION NUMBER will appear with a "NEGATIVE" or "POSITIVE" before it. The "NEG" or "POS" means that the DAILY PREVIEW INTERPRETATION carries a heavier or weaker weight for that day. In most cases, no "NEG" or "POS" will appear.

In some cases ZODIAC will interpret your updated horoscope directly on the display. For example, ZODIAC may display a phrase like "slow day", which would appear as:

In such cases, no further interpretation is necessary and you should go on to Step 4.

- Write the number(s) as they appear on the display in the spaces provided on the HOROSCOPE FORM, as in this example:

3. Après que le Zodiaque ait affiché le(s) numéro(s), il vous dit que c'est terminé en affichant **END**

Si vous désirez voir réapparaître le(s) numéro(s) d'interprétation de prédiction journalière, poussez sur le bouton "Annuler" ("CLR"), et la liste de numéros réapparaîtra.

Cherchez le(s) numéro(s) dans le tableau d'interprétation de prédiction journalière (Pages 50-58) et inscrivez-le(s) sur votre carte. REMARQUE: Ce tableau est divisé en trois parties, chaque partie comprend 4 mois. Assurez-vous de regarder dans la partie correspondante au mois en question. Ce tableau traduit le(s) numéro(s) d'interprétation de la prédiction journalière.

HEURE: A.M. P.M.
 NUMBER ±

INTERPRÉTATION
 INTERPRETATION

66		VOUS DEVEZ FAIRE FACE À DES OBSTACLES AUJOURD'HUI
		YOU WILL HAVE TO WORK AROUND OBSTACLES TODAY.

4. Pour obtenir une carte d'horoscope complète, inscrivez le nom des planètes dans les sections des signes appropriées sur la formule, tel qu'illustré dans la figure 2. Si vous désirez plus de détails et d'interprétations, vous pouvez utiliser "l'analyse: basée sur la section, aspects et maisons" (Pages 74-75).

Dans le Mode Prédiction Journalière, le symbole "PL" est utilisé pour représenter la lune au lieu de Pluton. Dans ce mode, le Zodiaque enregistre les positions relatives des planètes et de la lune, et les interprétations sont basées sur la totalité de la relation parmi celles-ci. La précision d'une ou deux positions planétaires n'affecte pas significativement l'ensemble des interprétations pour une date donnée.

Nous espérons que lors de l'utilisation du Zodiaque, vous passerez des moments aussi agréables que nous, de Coleco, lors de sa conception et de sa mise en marché.

3. After ZODIAC displays the number(s), it tells you it is finished by displaying **END**

If a replay of the DAILY PREVIEW INTERPRETATION number(s) is desired, press the "CLR" key and the number(s) will again appear in sequence.

Look up the INTERPRETATION number(s) in the DAILY PREVIEW INTERPRETATION section (pages 50-58), and write the DAILY PREVIEW(S) on your chart. NOTE: This section is divided into THREE parts according to the MONTH of the DATE in question. Be certain to look in the section covering the correct month. This section translates the interpretation number(s) into the Daily Preview(s).

4. Create a complete HOROSCOPE chart by writing the planets in the correct sign sections on the form, as shown in FIG. 2. If you wish, you may use the "ANALYSIS: BASED ON ASPECTS AND HOUSES" section (pages 74-75), to get further details.

In the Daily Preview Mode, the symbol "PL" is used to represent the Moon instead of Pluto. In this mode, Zodiac computes the relative positions of the planets and the Moon, and interpretations are based on the totality of the relationships among them. The accuracy of any one or two planetary positions does not significantly affect the overall interpretation for a given date.

We hope you will derive as many moments of pleasure in using Zodiac as we at Coleco had in preparing it for your use.

FIG. 2

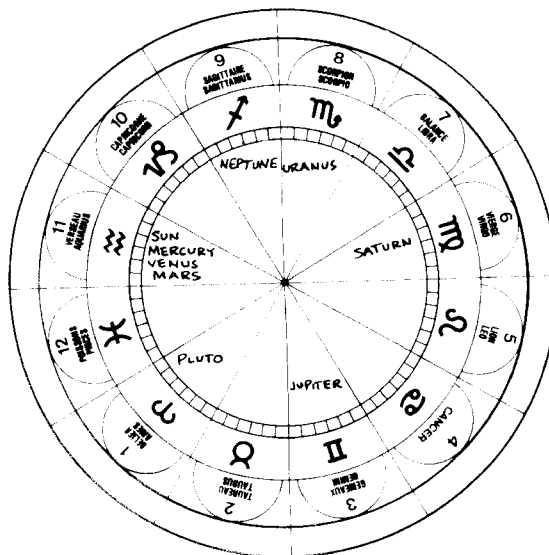

**CODES DE DATE
MODE PRÉDICTION JOURNALIÈRE
ET MODE CONSEIL**

Pour trouver le code de date de l'ordinateur, pour effectuer une entrée dans le mode Prédiction journalière, ou pour enregistrer une question dans le mode Conseil; cherchez la date en question dans le tableau suivant et utilisez le code de date énuméré.

Si la date tombe entre les deux dates énumérées, utilisez toujours la date précédente pour déterminer le code de date.

Exemple: Si la date en question se trouve à être 1/2/79, le tableau montre les codes suivants:

1979

1/1 42D9 1PJJ—
1/3 4349 1PJJ—

Dans cet exemple, vous utiliseriez le code de date 42D9 1PJJ—Le code assigné à la date précédente.

**DATE CODES
DAILY PREVIEW MODE AND
ADVICE MODE**

To find the computer DATE CODE for doing an update in the Daily Preview Mode, or for entering a question in the Advice Mode, look up the date in question in the following chart and use the DATE CODE listed.

If the date falls BETWEEN two listed dates, ALWAYS USE THE EARLIER DATE for determining the DATE CODE.

Example: If the DATE in question is 1/2/79, the chart gives the following codes:

1979

1/1 42D9 1PJJ—
1/3 4349 1PJJ—

In this example, you would use the DATE CODE 42D9 1PJJ—the code assigned to THE EARLIER DATE.

1979		1979		1979		1979	
1/1	42D9 1PJJ —	3/5	4DD9 1943 +	5/15	0569 1P81	7/24	0P89 1PA8
1/3	4349 1PJJ —	3/7	4E49 1943 +	5/17	0E29 1P81	7/25	1019 1PA8
1/5	3J19 1PJJ —	3/10	4EJ9 1943 +	5/18	0ED9 1P81	7/27	10A9 1PA8
1/7	3JA9 1PJJ —	3/12	4J69 1943 +	5/19	0ED9 1P8J	7/30	1139 1PA8
1/8	3JA9 1PL9	3/15	4JP9 1943 +	5/20	0J49 1P8J	7/31	1139 1PD4
1/9	3L39 1PL9	3/17	4L89 1943 +	5/22	0719 1P8L —	8/1	11E9 1PD4
1/12	3LE9 1PL9	3/20	4P19 1943 +	5/24	07A9 1P8L —	8/3	1259 1PD4
1/14	3P59 1PL9	3/22	4PA9 1938	5/26	0839 1P8L —	8/6	12L9 1PD4
1/17	3PL9 1PL9	3/24	5039 1938	5/27	0839 1P8L	8/8	1379 1PD4
1/19	4079 1PL9	3/26	50E9 1938	5/28	08E9 1P8L	8/9	1A39 1PD4
1/21	4739 1PLA —	3/28	4A99 1938	5/31	0959 1P8L	8/10	1AE9 1PD4
1/22	47E9 1PLA —	3/29	4A99 1938 —	6/2	09L9 1P8L	8/12	1499 1PD4
1/24	4859 1PLA —	3/30	4D29 1944 —	6/5	0A79 1P8L	8/14	1529 1PD4
1/26	48L9 1PLA —	4/1	4DD9 1944 —	6/7	0D09 1P8L	8/16	15D9 1PD4
1/28	4979 1PLA —	4/4	4E49 1944 —	6/10	0D99 1P8L +	8/18	1649 1PD4
1/29	4979 1PLA	4/6	4EJ9 1944 —	6/12	0E29 1P9A +	8/21	16J9 1PD4
1/30	4A09 1PLA	4/8	0299 1944 —	6/14	0ED9 1P9A +	8/23	1769 1PD4
2/1	43J9 1PLA	4/9	0329 1944 —	6/16	0J49 1P9A +	8/24	1769 1PD5 —
2/3	4469 1PLA	4/11	03D9 1944 —	6/18	0719 1P9A +	8/25	1769 1PE1 —
2/6	44P9 1PP6	4/14	0449 1944 —	6/20	07A9 1P9A +	8/26	17P9 1PE1 —
2/8	4589 1PP6	4/16	04J9 1944 —	6/22	0839 1P9A	8/28	1889 1PE1 —
2/11	4619 1PP6	4/18	0569 1944	6/25	08E9 1P9D	8/31	1919 1PE1 —
2/13	46A9 1PP6 +	4/20	05P9 1944	6/27	1019 1P9D	9/2	19A9 1PE1 —
2/15	46A9 1PP6 +	4/21	05P9 2005 —	6/28	1019 1P9D +	9/3	19A9 1PE1
2/16	4739 1PP6 +	4/22	0689 2005 —	6/30	10A9 1P9D +	9/4	1A39 1PE1
2/18	4769 1PP6 +	4/24	0689 1P81 —	7/2	1139 1P9D +	9/6	1AE9 1PE1
2/20	4859 1PP7	4/25	0059 1P81 —	7/5	11E9 1P9D +	9/8	1499 1PE1
2/23	48L9 1PP7	4/27	00L9 1P81 —	7/7	1259 1PA7 +	9/10	1529 1PE1
2/25	4979 1PP7	4/29	0179 1P81 —	7/9	12L9 1PA7 +	9/12	15D9 1PE1
2/27	4A09 1PP7	5/1	0209 1P81 —	7/11	1379 1PA7 +	9/15	1649 1PE1
2/28	50E9 1PP7	5/4	0299 1P81 —	7/13	1409 1PA7 +	9/17	16J9 1PE1
3/1	4A99 2D7P	5/6	0329 1P81 —	7/15	0JJ9 1PA7 +	9/18	16J9 1PEJ
3/2	4A99 1937	5/9	03D9 1P81 —	7/17	0L69 1PA7 +	9/19	1769 1PEJ +
3/3	4D29 1937	5/11	0449 1P81	7/20	0LP9 1PA7 +	9/20	1769 1PEJ +
3/4	4D29 1943 +	5/13	04J9 1P81	7/22	0P89 1PA7 +	9/22	17P9 1PEJ +

CODES DE DATE
PRÉDICTION JOURNALIÈRE/MODE CONSEIL
(Si la date tombe ENTRE les deux dates inscrites,
TOUJOURS UTILISER LA DATE PRÉCÉDENTE)

DATE CODES - DAILY PREVIEW/ADVICE MODE
(If date falls BETWEEN two listed dates,
ALWAYS USE EARLIER DATE)

1979			1980			1980			1980		
9/24	17P9	1PEL	1/7	24L9	26E1	4/22	1J99	2659 -	8/17	2EE9	2668
9/25	1P49	1PEL	1/9	2579	26E1	4/25	1L29	2659 -	8/20	2J59	2668
9/27	1PJ9	1PEL	1/12	2609	26E1	4/27	1LD9	2659 -	8/22	2JL9	2668
9/29	2069	1PEL	1/14	2699	26E1	4/30	1P49	2659 -	8/23	2JL9	2669 -
9/30	2069	268L	1/16	2729	26E1	5/2	1PJ9	2659 -	8/24	2L79	2669 -
10/1	20P9	268L	1/17	2729	26EJ	5/3	1PJ9	2659	8/25	2L79	2669
10/4	2189	268L	1/19	27D9	26EJ	5/5	2729	2659	8/26	2P09	2669
10/6	1D59	268L	1/21	2849	26EL -	5/7	27D9	2659	8/28	28J9	2669
10/8	1DL9	268L +	1/22	2849	26EL	5/9	2849	2659	8/30	3029	2669
10/10	1E79	268L +	1/23	2219	26EL	5/11	2219	2659	9/2	30D9	2669
10/12	1J09	269A +	1/25	22A9	26EL	5/13	22A9	2665	9/4	3149	2669
10/14	1J99	269A +	1/27	2339	26EL	5/15	2339	2665	9/6	31J9	2669
10/17	1L29	269A +	1/29	23E9	26EL	5/17	2339	2665 +	9/8	31J9	2675
10/19	1LD9	269A +	2/1	2459	26EL	5/18	23E9	2665 +	9/9	3269	2675
10/22	1P49	269A +	2/3	24L9	26EL	5/20	2459	2665 +	9/11	32P9	2675 +
10/24	1PJ9	269A +	2/6	2579	26EL	5/21	2459	2666	9/14	3389	2675 +
10/25	1PJ9	269D	2/8	2609	26EL +	5/22	24L9	2666	9/16	3419	2675 +
10/27	2069	269D	2/10	2609	264A +	5/25	2579	2666	9/18	34A9	2675 +
10/29	20P9	269D	2/11	2699	264A +	5/27	2609	2666	9/21	3539	2675 +
10/31	2189	269D +	2/13	2729	264A +	5/30	2699	2666	9/22	353A	2675 +
11/2	1D59	269D +	2/15	27D9	264A +	6/1	2729	2666 +	9/23	35EA	2676
11/4	1DL9	269D +	2/17	2849	264A +	6/3	27D9	2666 +	9/25	2P9A	2676
11/5	1DL9	26A7 +	2/19	2219	264A +	6/6	2849	265A +	9/27	302A	2676
11/6	1E79	26A7 +	2/20	2219	264D	6/8	2219	265A +	9/29	30DA	2676
11/8	1J09	26A7 +	2/21	22A9	264D	6/10	22A9	265A +	10/1	314A	2676 +
11/11	1J99	26A7 +	2/23	2339	264D	6/12	2339	265A +	10/3	31JA	2676 +
11/13	1L29	26A7 +	2/26	23E9	264D	6/14	23E9	265A +	10/5	31JA	2682 +
11/16	1LD9	26A7 +	2/28	2459	264D	6/16	2459	265A +	10/6	326A	2682 +
11/18	1P49	26A7 +	3/1	24L9	264D	6/19	24L9	265A +	10/8	32PA	2682 +
11/19	1P49	26A7	3/4	2579	264D	6/21	2579	265A +	10/11	338A	2682 +
11/20	2699	26A7	3/6	2609	264D	6/22	2579	265D +	10/13	3AJA	2682 +
11/23	2729	26A8 -	3/7	2609	2657	6/24	2609	265D	10/16	3D6A	2682 +
11/25	27D9	26A8 -	3/9	2699	2657	6/26	2699	265D	10/18	3DPA	2682 +
11/27	2849	26A8 -	3/11	2729	2657	6/28	2729	265D	10/20	3E8A	2682 +
11/29	2219	26D4 -	3/12	2069	2657	7/1	27D9	265D	10/22	365A	2682 +
12/1	22A9	26D4 -	3/13	20P9	2657	7/3	2849	265D	10/24	36LA	2683
12/3	2339	26D4 -	3/16	2189	2657	7/5	2219	265D	10/26	377A	2683
12/6	23E9	26D4 -	3/18	1D59	2657	7/7	22A9	265D	10/28	380A	2J43
12/8	2459	26D4 -	3/20	1DL9	2657	7/9	2339	265D	10/31	389A	2J4P
12/10	24L9	26D4 -	3/21	1DL9	264E -	7/11	2A89	265D	11/2	392A	2J4P
12/13	2579	26D4	3/22	1E79	264E -	7/14	2D19	265D	11/5	39DA	2J4P
12/16	2609	26D4	3/24	1J09	264E -	7/16	2DA9	265D	11/7	3A4A	2J4P
12/18	2699	26D4	3/26	1J99	264E -	7/18	2E39	265D	11/10	3AJA	2J4P
12/20	2729	26D4	3/29	1L29	264E -	7/21	2EE9	265D	11/12	3D6A	2J4P
12/22	27D9	26D4	3/31	1LD9	264E -	7/23	2J59	265E -	11/14	3DPA	2J4P
12/23	27D9	26E1 -	4/3	1P49	264E -	7/26	2JL9	265E -	11/17	3E8A	2J4P
12/24	2849	26E1 -	4/4	1P49	2658 -	7/28	2L79	265E -	11/19	365A	2J4P
12/26	2219	26E1 -	4/5	1PJ9	2658 -	7/30	2P09	265E -	11/21	36LA	2J4P
12/29	22A9	26E1 -	4/8	2069	2658 -	8/1	28J9	265E -	11/23	377A	2J50 -
12/31	2339	26E1 -	4/10	20P9	2658 -	8/3	2969	265E -	11/25	380A	2J5E -
			4/12	2189	2658 -	8/5	29P9	265E -	11/27	389A	2J5E -
1980			4/14	1D59	2658 -	8/7	29P9	2668 -	11/29	392A	2J5E -
1/1	2339	26E1 -	4/15	1D59	2658	8/8	2A89	2668 -	12/1	3PLA	2J5E -
1/2	23E9	26E1 -	4/16	1DL9	2658	8/10	2D19	2668	12/2	407A	2J5E -
1/3	23E9	26E1	4/18	1E79	2658	8/12	2DA9	2668	12/4	410A	2J5E -
1/4	2459	26E1	4/20	1J09	2659 -	8/15	2E39	2668	12/6	410A	2J5E

CODES DE DATE
PRÉDICTION JOURNALIÈRE/MODE CONSEIL
(Si la date tombe ENTRE les deux dates inscrites,
TOUJOURS UTILISER LA DATE PRÉCÉDENTE)

DATE CODES - DAILY PREVIEW/ADVICE MODE
(If date falls BETWEEN two listed dates,
ALWAYS USE EARLIER DATE)

1980		1981		1981		1981	
12/7	419A 2J5E	3/21	03E6 2J84 -	7/8	113A 2J33 -	11/2	272A 2J67 -
12/9	422A 2J5E	3/22	03DA 2J84 -	7/11	11EA 2J33 -	11/5	27DA 2J67 -
12/12	42DA 2J5E	3/24	044A 2J84 -	7/13	125A 2J33	11/6	27DA 2J74 -
12/14	434A 2J5E	3/25	044A 2J00 -	7/16	12LA 2J33	11/7	284A 2J73 -
12/16	3J1A 2J5E	3/26	04JA 2J00 -	7/18	137A 2J33	11/9	221A 2J73 -
12/18	3JAA 2J5E	3/29	056A 2J00 -	7/19	1A3A 2J33	11/10	221A 2J73
12/19	3JAA 2J68	3/31	05PA 2J00 -	7/20	1AEA 2J33	11/11	22AA 2J73
12/20	3L3A 2J68	4/2	068A 2J00 -	7/23	149A 2J34 -	11/13	233A 2J73
12/22	3LEA 2J69 -	4/4	005A 2J00 -	7/25	152A 2J40 -	11/15	23EA 2J73
12/24	3P5A 2J69 -	4/6	00LA 2J00 -	7/27	15DA 2J40 -	11/17	2466 2J73
12/26	3P5A 2J69	4/8	017A 2J00 -	7/29	164A 2J40 -	11/19	24P6 2J73
12/27	3PLA 2J69	4/9	017A 2J00	7/31	16JA 2J40 -	11/22	2586 2J73
12/29	407A 2J69	4/10	020A 2J00	8/2	176A 2J40	11/23	2586 2J74 -
12/31	473A 2J69	4/13	029A 2J00	8/5	17PA 2J40	11/24	2616 2J74 -
		4/15	032A 2J00	8/7	188A 2J40	11/27	26A6 2J74 -
		4/17	03DA 2J00	8/10	191A 2J40	11/28	26A6 3434 -
1981		4/18	03DA 2J0E	8/12	19AA 2J40	11/29	2736 3434
1/1	47EA 2J69	4/20	044A 2J0E	8/14	1A3A 2J40	12/2	27E6 3434
1/3	485A 2J69	4/21	044A 2J0J -	8/17	1AEA 2J40 +	12/4	2856 3434
1/6	48LA 2J69	4/22	04JA 2J0J -	8/19	149A 2J4E +	12/6	2226 3434
1/8	497A 2J69	4/25	056A 2J0J	8/21	152A 2J4E +	12/9	22D6 3440
1/10	4A0A 2J69	4/26	0E2A 2J0J	8/23	15DA 2J4E +	12/11	233A 3440
1/12	43JA 2J75	4/27	0EDA 2J0J	8/24	15DA 2J4J	12/13	23EA 3440
1/13	43JA 2J75 +	4/30	0J4A 2J0J	8/25	164A 2J4J	12/15	245A 3440
1/14	446A 2J75 +	5/2	071A 2J0J	8/27	16JA 2J4J	12/16	2D1A 3440
1/17	44PA 2J75 +	5/4	07AA 2J0J	8/30	176A 2J4J	12/17	2DAA 3440
1/19	458A 2J75 +	5/6	083A 2J0J	9/1	17PA 2J4J	12/18	2DAA 3440 +
1/21	461A 2J76	5/8	08EA 2J0J	9/3	1P4A 2J4J +	12/19	2E3A 3440 +
1/23	46AA 2J76	5/9	08EA 2J0J +	9/6	1PJA 2J4J +	12/21	2EEA 3440 +
1/25	473A 2J76	5/10	095A 2J0J +	9/8	206A 2J4J +	12/22	2EEA 3441
1/28	47EA 2J76	5/12	09LA 2J19 +	9/11	20PA 2J4J +	12/24	2J5A 3441
1/31	485A 2J76	5/15	0A7A 2J19 +	9/13	218A 2J59 +	12/27	2JLA 3441
2/1	485A 2J76 +	5/17	0D0A 2J19 +	9/15	1D5A 2J59 +	12/29	2L7A 3441
2/2	48LA 2J76 +	5/20	0D9A 2J19 +	9/17	1DLA 2J59 +	12/31	2P0A 3441
2/4	497A 2J76 +	5/22	0E2A 2J1A	9/19	1E7A 2J59 +		
2/5	497A 2J82 +	5/25	0EDA 2J1A	9/21	1J0A 2J59 +	1982	
2/6	4A0A 2J82 +	5/27	0J4A 2J1A	9/24	1J9A 2J5A	1/1	2P16 3441
2/7	50EA 2J82 +	5/29	071A 2J1A +	9/26	1L2A 2J5A	1/3	28L6 3441
2/9	4A9A 2J82 +	5/31	07AA 2J1A +	9/28	1LDA 2J5A -	1/5	2976 3441
2/11	4D2A 2J82 +	6/2	083A 2J1A +	10/1	1P4A 2J5A -	1/6	2976 3441 +
2/13	4DDA 2J82 +	6/4	08EA 2J1A +	10/3	1PJA 2J5A -	1/7	2A06 3441 +
2/15	4E4A 2J82 +	6/6	101A 2J26 +	10/6	206A 2J5A -	1/9	2A96 3441 +
2/17	4EL6 2J82	6/9	10AA 2J26 +	10/8	20PA 2J5A -	1/11	2D26 3441 +
2/19	4J76 2J83 -	6/11	113A 2J26 +	10/9	20PA 2J66 -	1/13	2DD6 3441 +
2/22	4L06 2J83 -	6/13	11EA 2J26 +	10/11	218A 2J66 -	1/15	2E46 3441 +
2/24	4L96 2J83 -	6/16	125A 2J26 +	10/13	1D5A 2J66 -	1/18	2EJ6 3441 +
2/27	4P26 2J83 -	6/18	12LA 2J26 +	10/15	1DLA 2J66	1/20	2J66 3441 +
3/1	4PD6 2J8P -	6/21	137A 2J26 +	10/17	1E7A 2J66	1/21	2J66 3442
3/4	5046 2J8P -	6/22	137A 2J27	10/19	1J0A 2J66	1/23	2JP6 3442
3/6	50J6 2J8P -	6/23	140A 2J27 -	10/21	1J9A 2J66	1/24	2JP6 3436
3/8	4AA6 2J8P -	6/25	0JJA 2J27 -	10/22	245A 2J66	1/25	2L86 3436
3/10	4D36 2J8P -	6/28	0L6A 2J27 -	10/23	24LA 2J66	1/28	2P16 3436
3/12	4DE6 2J8P -	6/30	0LPA 2J33 -	10/24	24LA 2J67 -	1/30	28L6 3436
3/14	4E56 2J8P -	7/2	0P8A 2J33 -	10/26	257A 2J67 -	2/1	2976 3436
3/16	4EL6 2J8P -	7/4	101A 2J33 -	10/28	260A 2J67 -	2/3	2A06 3436
3/18	02A6 2J8P -	7/6	10AA 2J33 -	10/30	269A 2J67 -	2/5	2A96 3436
3/19	0336 2J8P						

CODES DE DATE
PRÉDICTION JOURNALIÈRE/MODE CONSEIL
(Si la date tombe ENTRE les deux dates inscrites,
TOUJOURS UTILISER LA DATE PRÉCÉDENTE)

DATE CODES - DAILY PREVIEW/ADVICE MODE
(If date falls BETWEEN two listed dates,
ALWAYS USE EARLIER DATE)

1982			1982			1982			1983		
2/7	2D26	3436	6/6	2J66	33EL	10/1	3E96	3402	1/18	50J7	3D01
2/10	2DD6	3436	6/8	2JP6	33EL	10/3	3666	340L	1/20	4AA7	3D01
2/12	2E46	3436	6/11	2L86	33EL	10/5	36P6	340L	1/21	4AA7	3D02 -
2/14	2EJ6	3436	6/13	2P16	33EL	10/7	3786	340L	1/23	4D37	3D02 -
2/17	2J66	3436	6/16	28L6	33EL	10/9	3816	340L	1/25	4DE7	3D02 -
2/19	2JP6	3437 -	6/18	2976	33EL	10/11	38A6	340L	1/27	4E57	3D02 -
2/22	2L86	3437 -	6/20	2A06	33EL	10/14	3936	340L	1/29	4EL7	3D02 -
2/24	2P16	3437 -	6/22	2A96	33EP -	10/16	39E6	340L	1/30	4EL7	3D0L -
2/26	28L6	3437 -	6/24	2D26	33EP -	10/18	3A56	340L	1/31	4J77	3D0L -
2/28	2976	3437 -	6/26	2DD6	33JD -	10/20	3AL6	340L	2/2	4L07	3D0L -
3/3	2A06	3443 -	6/28	2E46	33JD -	10/23	3D76	340L	2/4	4L97	3D0L -
3/5	2A96	3443 -	7/1	2EJ6	33JD -	10/24	3D76	340P -	2/6	4P27	3D0L -
3/7	2D26	3443 -	7/3	2J66	33JD -	10/25	3E06	340P -	2/9	4PD7	3D0L -
3/9	2DD6	3443 -	7/6	2JP6	33JD -	10/27	3E06	341D -	2/12	5047	3D0L -
3/11	2E46	3443 -	7/8	2L86	33JD -	10/28	3E96	341D -	2/14	50J7	3D0L -
3/14	2EJ6	3443	7/10	2L83	33JD	10/30	3666	341D -	2/15	50J7	3D0L
3/16	2J66	3443	7/11	2P16	33JD	11/1	3JD6	341D -	2/16	4AA7	3D0L
3/18	2JP6	3443	7/13	28L6	33JD	11/4	3L46	341D	2/19	4D37	3D0L
3/21	2L86	3438 -	7/15	2976	33JD	11/6	3LJ6	341D	2/20	4D37	3D0P -
3/23	2P16	3438 -	7/17	2A06	33JD	11/8	3P66	341D	2/21	4DE7	3D0P -
3/26	28L6	3438 -	7/19	2A96	33JD	11/10	3PP6	341D	2/23	4E57	3A8D -
3/28	2976	3438 -	7/21	2D26	33L7	11/12	4086	341D	2/25	4EL7	3A8D -
3/30	2A06	3438 -	7/23	2DD6	33L7	11/14	4116	341D	2/26	02A7	3A8D -
4/1	2A96	3438	7/24	2DD6	33L7 -	11/17	41A6	341D	2/27	0337	3A8D -
4/3	2D26	3438	7/25	2DD6	33L7	11/19	4236	3427	3/1	03E7	3A8D -
4/5	2DD6	3438	7/26	2E46	33L7	11/22	42E6	3427 +	3/3	0457	3A8D -
4/7	2DD6	3444	7/28	2EJ6	33L7	11/24	4356	3427 +	3/6	04L7	3A8D -
4/8	2E46	3444	7/30	2J66	33L7	11/27	3J26	3427 +	3/8	0577	3A8D
4/10	2EJ6	3444	8/2	2JP6	33L7	11/29	3JD7	3427 +	3/11	0607	3A8D
4/12	2J66	3444	8/4	3546	33L7	12/1	3L47	3428	3/13	0697	3A8D
4/15	2JP6	3444	8/7	35J6	33L7	12/3	3LJ7	3428	3/16	0067	3A8D
4/16	2JP6	3444 +	8/9	2PA6	33L8 +	12/5	3P67	3428	3/18	00P7	3A8D
4/17	2L86	3444 +	8/12	3036	33L8 +	12/7	3PP7	3428	3/20	0187	3A97
4/20	2P16	3444 +	8/14	30E6	33L8 +	12/9	4087	3428	3/22	0187	3A8E -
4/21	2P16	3445	8/15	30E6	33P4 +	12/11	4747	3428 +	3/23	0217	3A8E
4/22	28L6	3445	8/16	3156	33P4 +	12/12	47J7	3428 +	3/24	0217	3A8E
4/24	2976	3445	8/18	3163	33P4 +	12/13	47J7	3434 +	3/25	02A7	3A8E
4/26	2A06	3445	8/20	3276	33P4 +	12/14	4867	3434 +	3/27	0337	3A8E
4/28	2A96	3445	8/22	3306	33P4 +	12/16	48P7	3434 +	3/29	03E7	3A8E
4/30	2D26	3445	8/24	3396	33P5	12/19	4987	3434 +	3/31	0457	3A8E
5/2	2DD6	3445 +	8/27	3426	33P5	12/22	4A17	3434 +	4/2	04L7	3A8E
5/5	2E46	33E1 +	8/29	34D6	33P5 +	12/23	4A17	3435	4/5	0577	3A8E
5/7	2EJ6	33E1 +	9/1	3546	33P5 +	12/24	43L7	3435	4/6	0E37	3A8E
5/10	2J66	33E1 +	9/3	35J6	33P5 +	12/26	4477	3435	4/7	0EE7	3A8E
5/12	2JP6	33E1 +	9/6	2PA6	33P5 +	12/27	4477	3AD5	4/8	0EE7	3A8E +
5/15	2L86	33E1 +	9/8	3036	3401 +	12/28	4507	3AP5	4/10	0J57	3A8E +
5/17	2P16	33E1 +	9/10	30E6	3401 +				4/12	0727	3A8E +
5/19	28L6	33E1 +	9/12	3156	3401 +				4/14	07D7	3A98 +
5/22	2976	33E2	9/14	31L6	3401 +				4/17	0847	3A98 +
5/24	2A06	33E2	9/16	3276	3401 +	1/1	4627	3AP5	4/19	08J7	3A98 +
5/26	2A96	33E2	9/18	3306	3401 +	1/2	4627	3AP5 +	4/21	08J7	3A99
5/28	2D26	33E2	9/21	3A56	3401 +	1/3	46D7	3AP5 +	4/23	09P7	3A99
5/30	2DD6	33E2	9/22	3A56	3401 +	1/6	4747	3D01 +	4/25	0A87	3A99
5/31	2DD6	33EL	9/23	3AL6	3401 +	1/8	47J7	3D01 +	4/27	0D17	3A99
6/1	2E46	33EL	9/24	3AL6	3402	1/10	4867	3D01 +	4/29	0DA7	3A99
6/3	2EJ6	33EL	9/26	3D76	3402	1/13	48P7	3D01	4/30	0DA7	3A99
			9/28	3E06	3402	1/15	4987	3D01	5/2	0E37	3A99

CODES DE DATE
PRÉDICTION JOURNALIÈRE/MODE CONSEIL
(Si la date tombe ENTRE les deux dates inscrites,
TOUJOURS UTILISER LA DATE PRÉCÉDENTE)

DATE CODES - DAILY PREVIEW/ADVICE MODE
(If date falls BETWEEN two listed dates,
ALWAYS USE EARLIER DATE)

1983		1983		1983		1984	
5/4	0EE7 3A99	8/18	2076 3AE0 -	12/5	2J67 3AJ0 +	3/16	3277 425P -
5/7	0J56 3A99	8/22	2106 3AE0 -	12/6	2JP7 3AJ0 +	3/18	3307 425P -
5/9	0726 3A99	8/24	2196 3AE1	12/7	2JP7 3AJE +	3/20	3397 425P -
5/10	0726 3AA5	8/25	2197 3AE1	12/9	2L87 3AJE +	3/21	3397 425A
5/12	07D6 3AA5	8/27	1D67 3AE1	12/11	2P17 3AJE +	3/22	3427 425A
5/14	0846 3AA5	8/28	1D67 3AD5	12/14	28L7 3AJE +	3/25	34D7 425A
5/16	08J6 3AA5	8/29	1DP7 3AD5	12/16	2977 3AJE +	3/27	3547 425A
5/17	0P96 3AA5	8/30	1DP7 3AD5-	12/19	2A07 3AJE +	3/29	35J7 425A
5/18	1026 3AA5	8/31	1E87 3AD5-	12/21	2A98 3AJE +	4/1	2PA7 425A +
5/20	10D6 3AA5	9/3	1J17 3AD5-	12/23	2D27 3AJJ	4/3	3037 425A +
5/22	1146 3AA6-	9/5	1JA7 3AD5-	12/25	2DD7 3AJJ	4/6	30E7 425A +
5/25	11J6 3AA6-	9/7	1L37 3AD5	12/27	2E47 3AJJ	4/8	3157 41J0 +
5/27	1266 3AA6-	9/9	1L37 3AD5	12/29	2EJ7 3AJJ	4/10	31L7 41J0 +
5/29	12P6 3AA6-	9/11	1P57 3AD5	12/31	2J67 3AJJ	4/13	3277 41J0 +
6/1	1386 3AA6-	9/13	1PL7 3AD5			4/15	3307 41J0 +
6/3	1416 3AA6-	9/15	2077 3AD5			4/17	3397 41J0 +
6/6	0JL6 3AA6-	9/18	2107 3AD5	1984		4/19	3427 41J0 +
6/7	0JL6 3AD2-	9/20	2197 3AD5	1/1	2J67 3AJJ	4/20	3427 41J1
6/8	0L76 3AD2-	9/23	1D67 3AD5	1/2	2J67 3AL9	4/21	34D7 41J1
6/10	0P06 3AD2-	9/24	1D67 3AD6-	1/3	2JP7 3AL9	4/23	3547 41J1
6/12	0P96 3AD2-	9/25	1DP7 3AD6-	1/5	2L87 3AL9	4/26	35J7 41J1 -
6/14	1026 3AD2-	9/28	1E87 3AD6-	1/8	2P17 3AL9	4/28	2PA7 41J1 -
6/15	1026 3AD2	9/30	23J7 3AD6-	1/10	28L7 3AL9	5/1	3037 41J1 -
6/16	10D6 3AD2	10/2	2467 3AD6-	1/12	2PA7 3AL9	5/3	30E7 41JJ
6/19	1146 3AD2	10/4	24P7 3AD6-	1/13	3037 3AL9	5/5	3157 41JJ
6/21	11J6 3AD2	10/6	2587 3AE2 -	1/15	30E7 3AL9	5/8	31L7 41JJ
6/22	11J6 3AD3-	10/8	2617 3AE2 -	1/17	3157 3AL9	5/10	3277 41JJ
6/23	1266 3AD3-	10/9	2617 3AE2	1/19	31L7 3D79	5/12	3307 41JJ
6/26	12P6 3AD3-	10/10	26A7 3AE2	1/20	31L7 4239	5/14	3397 41JJ
6/28	1386 3AD3-	10/13	2737 3AE2	1/21	3277 423A -	5/16	3427 41JJ
6/30	1A46 3AD3-	10/15	27E7 3AE2	1/23	3307 423A -	5/18	34D7 41JJ
7/1	1AJ6 3AD3-	10/18	2857 3AE2	1/25	3397 423A -	5/21	3547 41JL -
7/2	1AJ6 3AD3	10/20	2227 3AE2	1/26	3397 4246 -	5/23	35J7 41JL -
7/3	14A6 3AD3	10/23	22D7 3AE2	1/28	3427 4246 -	5/26	2PA7 41JL -
7/6	1536 3AD3	10/24	22D7 3AE3 -	1/30	34D7 4246 -	5/27	2PA7 41LA -
7/8	15E6 3AD3	10/25	2347 3AE3 -	2/1	3547 4246 -	5/28	3037 41LA -
7/10	1656 3AD3	10/27	23J7 3AE3	2/4	35J7 4246 -	5/30	30E7 41LA -
7/11	1656 3ADP	10/29	2467 3AE3	2/7	2PA7 4246 -	6/2	3157 41LA -
7/12	16L6 3ADP	10/31	24P7 3AE3	2/9	3037 4246 -	6/4	31L7 41LA -
6/14	1776 3ADP	11/2	2587 3AE3	2/10	3037 4246	6/6	3277 41LA -
7/16	1806 3ADP+	11/5	2617 3AE3	2/11	30E7 4246	6/8	3307 41LA
7/18	1896 3ADP+	11/7	26A7 3AE3	2/14	3157 4246	6/10	3397 41LA
7/20	1926 3ADP+	11/9	2737 3AE3	2/16	31L7 4246	6/12	3427 41LA
7/23	19D6 3ADP+	11/10	2737 3AED	2/18	3277 4246	6/15	34D7 41LA
7/24	19D6 3AE0	11/12	27E7 3AED	2/20	3307 4253 -	6/17	3547 41LA
7/25	1A46 3AE0	11/14	2857 3AED	2/22	3397 4253 -	6/19	35J7 41LA
7/28	1AJ6 3AE0	11/15	2857 3AED-	2/24	3427 4253 -	6/21	35J7 41P6
7/30	14A6 3AE0	11/17	2227 3AED-	2/26	34D7 4253 -	6/22	2PA7 41P7 -
8/2	1536 3AE0 -	11/19	2977 3AED-	2/28	34D7 4253	6/23	2PA7 41P7
8/4	15E6 3AE0 -	11/21	2A07 3AED-	2/29	3547 4253	6/24	3037 4167
8/6	1656 3AE0 -	11/23	2A97 3AJ0	3/2	35J7 4253	6/27	30E7 4167
8/8	16L6 3AE0 -	11/26	2D27 3AJ0	3/5	2PA7 4253	6/29	3157 4167
8/10	1776 3AE0 -	11/28	2DD7 3AJ0	3/7	3037 4253	7/1	31L7 4167
8/12	1806 3AE0 -	11/30	2E47 3AJ0	3/10	30E7 4253	7/3	3277 4167
8/14	1P56 3AE0 -	12/2	2EJ7 3AJ0	3/12	3157 4253	7/5	3307 4167
8/17	1PL6 3AE0 -	12/4	2J67 3AJ0	3/14	31L7 4253	7/7	3307 4167 +
				3/15	31L7 425P -		

CODES DE DATE
 PRÉDICTION JOURNALIÈRE/MODE CONSEIL
 (Si la date tombe ENTRE les deux dates inscrites,
 TOUJOURS UTILISER LA DATE PRÉCÉDENTE)

DATE CODES - DAILY PREVIEW/ADVICE MODE
 (If date falls BETWEEN two listed dates,
 ALWAYS USE EARLIER DATE)

1984	1984	1985	1985
7/8 3397 4167 +	10/25 4117 41A7	1/31 4DE7 425L -	5/23 0P97 4892 -
7/10 3427 4167 +	10/27 41A7 41A7	2/2 4DE7 425L	5/25 1027 4892 -
7/12 34D7 4167 +	10/29 4237 41A7	2/3 4E57 41JA	5/28 10D7 4892 -
7/14 3547 4167 +	10/31 42E7 41A7	2/5 4EL7 41JA	5/30 1147 4892 -
7/15 3547 4173 +	11/3 4357 41A7	2/7 4J77 489A	5/31 1147 4892
7/17 35J7 4173 +	11/5 3J27 41A7	2/9 4L07 489A	6/1 11J7 4892
7/19 2PA7 4173 +	11/7 3J27 41A7 +	2/11 4L97 489A	6/3 1267 4892
7/22 3037 4173 +	11/8 3JD7 41A7 +	2/13 4P27 489A	6/5 12P7 4892
7/23 3037 4173	11/10 3L47 41A7 +	2/16 4PD7 489A	6/7 1387 489L
7/24 30E7 4173	11/13 3LJ7 41A7 +	2/18 5047 489A	6/9 1417 489L
7/26 3157 4173	11/14 3LJ7 41D3 +	2/19 5047 489D	6/10 1AJ7 489L
7/27 3157 4174 +	11/15 3P67 41D3 +	2/20 50J7 489D	6/12 14A7 489L
7/29 31L7 4174 +	11/16 4627 41D3 +	2/23 4AA7 489D	6/14 1537 489L
7/31 3277 4174 +	11/17 46D7 41D3 +	2/25 4D37 489D	6/17 15E7 489L
8/2 3307 4174 +	11/19 4747 41D3 +	2/28 0187 489D	6/19 1657 489L +
8/4 3397 4174 +	11/21 47J7 41D3 +	3/1 0187 489D +	6/22 16L7 489P
8/6 3427 4174 +	11/22 47J7 4243 +	3/2 0217 489D +	6/24 1777 489P
8/8 34D7 4180 +	11/23 4867 4244	3/4 02A7 489D +	6/26 1807 489P
8/11 3547 4180 +	11/26 48P7 4244	3/6 0337 489D +	6/28 1897 489P
8/13 35J7 4180 +	11/28 4987 4244	3/8 03E7 489D +	6/30 1927 489P +
8/16 2PA7 4180 +	11/30 4A17 41D4	3/10 0457 489D +	7/2 19D7 489P +
8/18 36P7 4180 +	12/2 4A17 41D4 +	3/13 04L7 489D +	7/4 1A47 489P +
8/21 3787 4180 +	12/3 43L7 41D4 +	3/15 0577 489D +	7/7 1AJ7 48AD+
8/23 3817 4181	12/5 4477 41D4 +	3/16 0E37 489D +	7/9 14A7 48AD+
8/25 38A7 4181	12/8 4507 41D4 +	3/17 0EE7 489D +	7/12 1537 48AD+
8/27 3937 4181	12/10 4597 41E0	3/19 0J57 489D +	7/14 15E7 48AD+
8/29 39E7 4181	12/12 4627 41E0	3/21 0J57 4890	7/17 1657 48AD+
8/31 3A57 4181	12/14 46D7 41E0	3/22 0727 4890	7/19 16L7 48AD+
9/2 3AL7 418J	12/17 4747 41E0	3/24 07D7 4890	7/21 1777 48AD+
9/4 3D77 418J	12/19 47J7 41E0	3/27 0847 4890	7/23 1807 48AE
9/7 3E07 418J	12/21 4867 41E0	3/29 08J7 4890	7/25 1897 48AE
9/9 3E97 418J	12/22 4867 41E1 -	4/1 09E7 4890	7/26 1P57 48AE
9/12 3667 418J	12/23 48P7 41E1 -	4/3 09P7 4890	7/27 1PL7 48AE
9/14 36P7 418J	12/25 4987 41E1 -	4/5 0A87 4890	7/30 2077 48AE
9/17 3787 418J	12/26 5047 41E1 -	4/7 0D17 4890	8/1 2107 48AE
9/19 3817 418J	12/28 50J7 41E1 -	4/9 0DA7 4890	8/3 2197 48D8
9/21 38A7 418J	12/30 4AA7 41E1 -	4/11 0E37 4890	8/5 1D67 48D8
9/23 38A7 418L -		4/13 0EE7 4890	8/8 1DP7 48D8
9/24 3937 418L -		4/16 0J57 4890	8/10 1E87 48D8
9/25 39E7 418L -		4/18 0727 4890	8/13 1J17 48D8
9/26 39E7 419A -	1/1 4AA7 4251 -	4/21 07D7 4891 -	8/15 1JA7 48D8
9/27 3A57 419A -	1/2 4D37 4251 -	4/23 0847 4891 -	8/17 1L37 48D8
9/30 3AL7 419A -	1/4 4DE7 4251 -	4/26 08J7 4891 -	8/19 1LE7 48D8
10/1 3AL7 419A	1/5 4DE7 425J -	4/27 0P97 4891 -	8/22 1P57 48D8
10/2 3D77 419A	1/6 4E57 425J -	4/28 1027 4891 -	8/24 1PL7 48D9 -
10/4 3E07 419A	1/9 4EL7 425J -	4/30 10D7 4891 -	8/26 2077 48D9 -
10/6 42E7 419A	1/11 4J77 425J -	5/2 1147 4891 -	8/28 2107 48D9 -
10/7 4357 419A	1/12 4J77 425J	5/4 11J7 4891 -	8/29 2107 48E5 -
10/9 3J27 419A	1/13 4L07 425J	5/6 1267 4891 -	8/30 2197 48E5 -
10/12 3JD7 419A	1/15 4L97 425J	5/8 12P7 4891 -	9/2 1D67 48E5 -
10/14 3L47 419A	1/17 4P27 425J	5/11 1387 4891 -	9/4 1DP7 48E5 -
10/17 3LJ7 419A	1/19 4PD7 425J	5/13 1417 4891 -	9/7 1E87 48E5
10/19 3P67 419A +	1/21 4PD7 425L -	5/15 0JL7 4891	9/9 1J17 48E5
10/21 3PP7 41A6 +	1/22 5047 425L -	5/18 0L77 4891	9/11 23J7 48E5
10/23 4087 41A6 +	1/24 50J7 425L -	5/21 0P07 4891	9/12 2467 48E5
10/24 4087 41A7	1/26 4AA7 425L -	5/22 0P07 4892 -	9/14 24P7 48E5
	1/29 4D37 425L -		

CODES DE DATE
PRÉDICTION JOURNALIÈRE/MODE CONSEIL
(Si la date tombe ENTRE les deux dates inscrites,
TOUJOURS UTILISER LA DATE PRÉCÉDENTE)

DATE CODES - DAILY PREVIEW/ADVICE MODE
(If date falls BETWEEN two listed dates,
ALWAYS USE EARLIER DATE)

1985	1986	1986	1986	1986
9/16 2587 48E5	1/6 3398 4905	4/23 4088 4P5J -	8/18 42E8 4P9E	
9/18 2617 48E5	1/8 3428 4905	4/25 4118 4P5J -	8/21 4358 4P9E	
9/20 26A7 48E5	1/10 34D8 4905	4/27 41A8 4P69 -	8/23 3J28 4P9E	
9/22 2737 48E5	1/12 3548 4905	4/29 4238 4P69 -	8/24 3J28 4P9J -	
9/23 2737 48J1 +	1/14 35J8 4905	5/1 42E8 4P69 -	8/25 3JD8 4P9J -	
9/24 27E7 48J2	1/16 2PA8 4905	5/3 4358 4P69 -	8/28 3L48 4P9J -	
9/27 2857 48J2	1/19 3038 4905	5/5 3J28 4P69 -	8/30 3LJ8 4P9J -	
9/29 2227 48J2	1/21 30E8 4912 -	5/8 3JD8 4P69	8/31 3LJ8 4P9J	
10/2 22D7 48J2	1/24 3158 4912 -	5/10 3L48 4P69	9/2 3P68 4P9J	
10/4 2347 48J2	1/26 31L8 4912	5/13 3LJ8 4P69	9/4 3PP8 4P9J	
10/7 23J7 48J2	1/28 3278 4912	5/15 3P68 4P69	9/6 4088 4P9J	
10/9 2467 48J2	1/31 3308 4912	5/18 3PP8 4P69	9/8 4118 4PA9	
10/11 24P7 48J2 +	2/2 3398 4912	5/20 4088 4P69	9/11 41A8 4PA9	
10/13 2587 48J2 +	2/3 3A58 4912	5/22 4118 4P76 -	9/13 4238 4PA9	
10/15 2617 48J2 +	2/4 3AL8 4912	5/23 4118 4P76	9/15 42E8 4PA9	
10/17 26A7 48JL +	2/6 3D78 4912	5/24 41A8 4P76	9/16 42E8 4PA9+	
10/19 2737 48JL +	2/8 3E08 4912	5/26 4238 4P76	9/17 4358 4PA9+	
10/22 27E7 48JL +	2/10 3E98 4912	5/28 42E8 4P76	9/19 3J28 4PA9+	
10/24 2857 48JP	2/12 3E98 4912 +	5/30 4358 4P76	9/21 3JD8 4PA9+	
10/26 2227 48JP	2/13 3668 4912 +	6/2 3J28 4P76	9/24 3L48 4PAA	
10/28 28L7 48JP	2/14 3668 491L +	6/4 3JD8 4P76	9/26 3LJ8 4PAA	
10/29 2977 48JP	2/15 36P8 491L +	6/6 3JD8 4P76 +	9/29 3P68 4PAA	
10/31 2A07 48JP	2/18 3788 491L +	6/7 3L48 4P76 +	10/1 3PP8 4PAA	
11/1 2A07 48JP +	2/19 3788 491P	6/9 3LJ8 4P76 +	10/4 4088 4PAA	
11/3 2A97 48JP +	2/20 3818 49LP	6/12 3P68 4P76 +	10/5 4088 4PAA+	
11/5 2D27 48JP +	2/21 3818 4PJP	6/14 3PP8 4P76 +	10/6 4118 4PAA+	
11/8 2DD7 48JP +	2/22 38A8 4PJP	6/16 4088 4P82 +	10/8 41A8 4PAA+	
11/10 2E47 48LD +	2/25 3938 4PJP	6/19 4118 4P82 +	10/10 48P8 4PAA+	
11/12 2EJ7 48LD +	2/27 39E8 4PJP	6/21 41A8 4P82 +	10/12 4988 4PAA+	
11/14 2J67 48LD +	3/1 3A58 4PJP	6/22 41A8 4P83	10/14 4A18 4PAA+	
11/16 2JP7 48LD +	3/3 3AL8 4PJP	6/23 4238 4P83	10/16 43L8 4PAA+	
11/18 2L88 48LD +	3/4 3AL8 4PJP +	6/25 42E8 4P83	10/19 4478 4PAA+	
11/20 2P18 48LD +	3/5 3D78 4PJP +	6/27 4358 4P83 +	10/21 4508 4PAA+	
11/23 2818 48LE	3/7 3E08 4PJP +	6/29 3J28 4P83 +	10/24 4598 4PAD	
11/25 2978 48LE	3/10 3E98 4P5D +	7/1 3JD8 4P83 +	10/26 4628 4PAD	
11/28 2A08 48LE	3/12 3668 4P5D	7/4 3L48 4P83 +	10/29 46D8 4PAD	
11/30 2A98 48LE	3/14 36P8 4P5D	7/6 3LJ8 4P83 +	10/31 4748 4PAD	
12/3 2D28 48LE	3/17 3788 4P5D	7/9 3P68 4P83 +	11/2 47J8 4PAD	
12/4 2D28 48P8	3/19 3818 4P5D	7/11 3PP8 4P83 +	11/4 4868 4PAD	
12/5 2DD8 48P8 -	3/21 3818 4P50 -	7/12 3PP8 4P8P +	11/6 48P8 4PAD	
12/7 2E48 48P8 -	3/22 38A8 4P50 -	7/14 4088 4P8P +	11/8 4988 4PAD	
12/9 2EJ8 48P8 -	3/24 3938 4P50 -	7/16 4118 4P8P +	11/10 4A18 4PAD	
12/11 2J68 48P8 -	3/26 39E8 4950 -	7/18 41A8 4P8P +	11/13 43L8 4PAD	
12/13 2JP8 48P8	3/28 3A58 4950 -	7/20 4238 4P8P +	11/15 4478 4PAD	
12/15 3548 48P8	3/29 4118 4P50 -	7/22 4284 4P8P +	11/18 4508 4PAD	
12/17 35J8 48P8	3/30 41A8 4P50 -	7/24 4358 4P90 -	11/20 4598 4PAD	
12/20 2PA8 48P8	4/1 4238 4P50 -	7/26 3J28 4P90 -	11/23 4628 4PAE -	
12/22 3038 48P9 -	4/3 4238 4P5E -	7/29 3JD8 4P90 -	11/25 46D8 4PAE -	
12/25 30E8 48P9 -	4/4 42E8 4P5E -	7/31 3L48 4P90 -	11/27 4L08 4PAE -	
12/27 3158 48P9 -	4/6 4358 4P5E -	8/3 3LJ8 4P90 -	11/30 4L98 4PAE -	
12/28 3158 4905 -	4/8 3J28 4P5E -	8/5 3P68 4P90 -	12/2 4P28 4PAE -	
12/30 31L8 4905 -	4/11 3JD8 4P5E -	8/8 3PP8 4P9E -	12/4 4PD8 4PAE -	
	4/13 3L48 4P5E -	8/10 4088 4P9E -	12/6 5048 4PAE -	
1986	4/16 3LJ8 4P5E -	8/12 4118 4P9E	12/8 50J8 4PAE -	
1/1 3278 4905 -	4/18 3P68 4P5E	8/14 41A8 4P9E	12/10 4AA8 4PAE -	
1/3 3308 4905 -	4/21 3PP8 4P5J -	8/16 4238 4P9E	12/11 4AA8 4PAE	

CODES DE DATE
PRÉDICTION JOURNALIÈRE/MODE CONSEIL
(Si la date tombe ENTRE les deux dates inscrites,
TOUJOURS UTILISER LA DATE PRÉCÉDENTE)

DATE CODES - DAILY PREVIEW/ADVICE MODE
(If date falls BETWEEN two listed dates,
ALWAYS USE EARLIER DATE)

1986	1987	1987	1987	1987
12/12 4D38 4PAE	3/27 0J58 0588 -	7/14 2198 0537	11/3 28L8 056D -	
12/15 4DE8 4PAE	3/29 0728 0594 -	7/17 1D68 0537	11/4 28L8 0577 -	
12/17 4E58 4PAE	4/1 07D8 0594 -	7/19 1DP8 0537	11/5 2978 0577 -	
12/20 4EL8 4PAE	4/3 0848 0594 -	7/21 1E88 0537	11/8 2A08 0577 -	
12/22 4J78 4PAE	4/5 08J8 0594 -	7/24 1J18 0538 -	11/10 2A98 0577 -	
12/23 4J78 4PAJ -	4/6 0P98 0594 -	7/26 1JA8 0538 -	11/12 2D28 0577	
12/25 4L08 4PAJ -	4/8 1028 0594 -	7/29 1L38 0538 -	11/15 2DD8 0577	
12/27 4L98 4PAJ -	4/10 10D8 0594 -	7/31 1LE8 0544 -	11/17 2E48 0577	
12/29 4P28 4PAJ -	4/13 1148 0594	8/3 1P58 0544 -	11/20 2EJ8 0577	
12/30 4P28 4PAJ	4/15 11J8 0594	8/5 1PL8 0544 -	11/22 2J68 0577	
12/31 4PD8 4PAJ	4/17 1268 0594	8/7 2078 0544	11/23 2J68 0578 -	
	4/19 12P8 0594	8/9 2108 0544	11/24 2JP8 0578 -	
	4/21 1388 0595 -	8/11 2198 0544	11/25 34D8 0578 -	
	4/23 1388 0511 -	8/13 1D68 0544	11/26 3548 0578 -	
	4/24 1418 0511 -	8/15 1DP8 0544	11/28 2P18 0578 -	
	4/26 0JL8 0511 -	8/17 1E88 0544	11/29 35J8 0584 -	
	4/28 0L78 0511 -	8/20 1J18 0544	11/30 2PA8 0584 -	
	4/30 0P08 0511	8/22 1JA8 0544 +	12/3 3038 0584 -	
	5/3 0P98 0511	8/23 2468 0544 +	12/4 3038 0584	
	5/5 1028 0511	8/24 2468 0551	12/5 30E8 0584	
	5/8 10D8 0511	8/25 24P8 0551	12/7 3158 0584	
	5/10 1148 0511	8/27 2588 0551	12/10 31L8 0584	
	5/12 11J8 0511	8/30 2618 0551	12/12 3278 0584	
	5/14 11J8 0511 +	9/1 26A8 0551	12/15 3308 0584	
	5/15 1268 0511 +	9/3 2738 0551	12/17 3398 0584	
	5/17 12P8 0511 +	9/5 27E8 0551	12/19 3428 0584	
	5/18 12P8 051J +	9/7 2858 0551	12/21 34D8 0584	
	5/19 1388 051J +	9/8 28E8 0551 +	12/23 3548 0591	
	5/21 1418 051J +	9/9 22D8 0551 +	12/25 35J8 0591	
	5/22 1AJ8 051L	9/11 22D8 0551 +	12/28 2PA8 0591	
	5/23 14A8 051L	9/14 2348 0551 +	12/30 3038 0591	
	5/25 1338 051L	9/16 23J8 0551 +		
	5/28 15E8 051L	9/17 23J8 055J +		
	5/30 1658 051L	9/19 2468 055J +	1988	
	5/31 1658 051L +	9/21 24P8 055J +	1/1 30E8 0591	
	6/2 16L8 051L +	9/24 2588 055L	1/4 3158 0591	
	6/4 1778 051L +	9/26 2618 055L	1/6 31L8 0591	
	6/7 1808 051L +	9/28 26A8 055L	1/9 3938 0591	
	6/9 1898 051L +	9/29 26A8 055L +	1/11 39E8 0591 +	
	6/11 1928 051L +	9/30 2738 055L +	1/13 3A58 0591 +	
	6/12 1928 052A +	10/3 27E8 055L +	1/16 3AL8 059J +	
	6/13 19D8 052A +	10/5 2858 055L +	1/18 3D78 059J +	
	6/15 1A48 052A +	10/7 2228 055L +	1/20 3E08 059J +	
	6/17 1AJ8 052A +	10/9 2978 055L +	1/21 3E08 059L	
	6/19 14A8 052A +	10/11 2A08 056A +	1/22 3E98 0592	
	6/22 1538 052D	10/14 2A98 056A +	1/24 3668 0592	
	6/24 15E8 052D	10/16 2D28 056A +	1/26 36P8 0592	
	6/26 1658 052D	10/19 2DD8 056A +	1/28 3778 0592	
	6/29 16L8 052D	10/21 2E48 056A +	1/31 3818 0592	
	7/1 1778 052D	10/23 2EJ8 056A +	2/2 38A8 0592	
	7/4 1808 052D	10/24 2EJ8 056D	2/5 3938 0592	
	7/6 1898 0537	10/26 2J68 056D	2/7 39E8 0592	
	7/7 1P58 0537	10/28 2JP8 056D	2/10 3A58 051A	
	7/8 1PL8 0537	10/30 2L88 056D	2/12 3AL8 051A	
	7/10 2078 0537	11/1 2P18 056D	2/14 3D79 051A	
	7/12 2108 0537	11/2 2P18 056D -	2/15 3D85 051A	
			2/16 3E15 051A	

CODES DE DATE
PRÉDICTION JOURNALIÈRE/MODE CONSEIL
(Si la date tombe ENTRE les deux dates inscrites,
TOUJOURS UTILISER LA DATE PRÉCÉDENTE)

DATE CODES - DAILY PREVIEW/ADVICE MODE
(If date falls BETWEEN two listed dates,
ALWAYS USE EARLIER DATE)

1988			1988			1988			1989		
2/18	3EA5	051A	6/2	4PD9	ODLA	9/23	0608	12E6	1/3	0465	0E39 +
2/20	3675	051D -	6/4	5049	ODLA	9/24	0698	12E6	1/5	04P5	0E39 +
2/22	3705	051D -	6/7	50J9	ODLA	9/26	0068	12E6	1/7	0585	0E39 +
2/23	3JE5	051D -	6/9	4AA9	ODLA	9/28	00P8	12E6	1/9	0615	0E39 +
2/25	3L55	051D -	6/11	4D38	ODLA	9/30	0188	12E6	1/11	06A5	0E45 +
2/27	3LL5	051D -	6/13	4DE8	ODLA	10/2	0218	12E6	1/13	0075	0E45 +
3/1	3P75	051D -	6/15	4E58	ODLA	10/5	02A8	12J2	1/15	0105	0E45 +
3/3	4005	051D -	6/18	4EL8	ODLA	10/7	0338	12J2	1/18	0195	0E45 +
3/6	4095	051D -	6/20	4J78	ODLA	10/10	03E8	12J2	1/20	08L5	0E45 +
3/7	4095	0527 -	6/22	4J78	ODLD -	10/12	0458	12J2	1/21	08L5	0E46
3/8	4125	0527 -	6/23	4L08	ODLD -	10/15	04L8	12J2	1/22	0975	0E46
3/9	4125	ODL7 -	6/25	4L98	ODLD -	10/17	0578	12J2	1/25	0A05	0E46
3/10	41D5	ODL7 -	6/28	4P28	ODLD -	10/19	0608	12J2	1/27	0A95	0E46
3/13	4245	ODL7 -	6/30	4PD8	ODLD -	10/21	0698	12J2	1/30	0D25	0E46 -
3/15	42J5	ODL7 -	7/2	5048	ODLD -	10/24	0068	12J3 -	2/1	0DD5	0E46 -
3/17	4365	ODL7 -	7/4	50J8	ODLD -	10/25	4AA8	12J3 -	2/3	0E45	0E46 -
3/19	3J35	ODL7	7/6	4AA8	ODLD -	10/26	4D38	12J3 -	2/4	0E45	0E52 -
3/21	3JE5	ODJE -	7/8	4D38	ODLD -	10/28	4DE8	12J3 -	2/6	0EJ5	0E52 -
3/23	3L55	ODJE -	7/10	4DE8	ODLD -	10/30	4E58	12JP -	2/8	0J65	0E52 -
3/25	3LL5	ODJE -	7/13	4E58	ODLD	11/1	4EL8	12JP -	2/10	0735	0E52 -
3/28	3P75	ODJE -	7/14	0218	ODLD	11/2	02A8	12JP -	2/12	07E5	0E52 -
3/30	4005	ODJE -	7/15	02A8	ODLD	11/4	0338	12JP -	2/14	0855	0E52 -
4/2	4095	ODJE -	7/18	0338	ODLD	11/6	03E8	12JP -	2/15	0855	0E52
4/4	4125	ODL8 -	7/20	03E8	ODLD	11/7	03E8	12JP	2/16	08L5	0E52
4/5	4125	ODL8	7/22	03E8	12AD	11/9	0458	12JP	2/19	0975	0E53 -
4/7	4875	ODL8	7/23	0458	12AE -	11/11	04L8	12JP	2/21	0A05	0E53 -
4/9	4905	ODL8	7/25	04L8	12AE -	11/13	0579	12JP	2/24	0A95	0E53 -
4/11	4995	ODL8	7/27	0578	12AE -	11/16	0609	12JP	2/26	0D25	0E53 -
4/13	4A25	ODL8	7/29	0608	12AE	11/18	0699	12JP	2/28	0D25	0E5P -
4/15	43P5	ODL8	7/31	0698	12AE	11/20	0069	12JP	3/1	0DD5	0E5P -
4/17	4485	ODL8	8/2	0068	12AE	11/22	00P9	12JP	3/3	0E45	0E5P -
4/19	4515	ODL8	8/4	00P8	12AE	11/23	00P9	12L0 -	3/5	0EJ5	0E5P -
4/20	4515	ODL9 -	8/7	0188	12D8	11/24	0189	12LE -	3/7	0J65	0E5P -
4/21	4515	ODL9	8/9	0218	12D8	11/26	0219	12LE	3/9	0735	0E5P -
4/22	45A5	ODL9	8/11	02A8	12D8	11/29	02A9	12LE	3/11	07E5	0E5P -
4/24	4635	ODL9	8/13	02A8	12D8 +	12/1	0339	0E2E	3/12	0L85	131P
4/27	46E5	ODL9	8/14	0338	12D8 +	12/3	0345	0E2E	3/13	0P15	131P
4/29	4755	ODL9	8/16	03E8	12D8 +	12/4	03J5	0E2E	3/15	0PA5	131P
5/2	47L5	ODL9	8/19	0458	12D8 +	12/6	0465	0E2E	3/18	1035	131P
5/4	4875	ODL9	8/21	04L8	12D8 +	12/8	04P5	0E2E	3/20	10E5	131P
5/5	4875	ODL9 +	8/23	04L8	12D9	12/11	0585	0E2E	3/21	10E5	131A -
5/6	4905	ODL9 +	8/24	0578	12D9	12/13	0615	0E2E	3/23	1155	131A -
5/8	4995	ODL9 +	8/26	0608	12D9	12/15	06A5	0E2E +	3/24	1155	1290 -
5/10	4A25	ODL9 +	8/28	0698	12D9	12/17	0075	0E2E +	3/25	11L5	1290 -
5/12	43P5	ODL9 +	8/30	0068	12D9	12/18	0075	0E38 +	3/28	1275	1290 -
5/15	4485	ODL9 +	8/31	0068	12D9 +	12/19	0105	0E38 +	3/29	1275	1290
5/17	4515	ODL9 +	9/1	00P8	12D9 +	12/21	0195	0E38 +	3/30	1305	1290
5/18	4515	ODP5 +	9/3	0188	12D9 +	12/22	0195	0E39	4/1	1395	1290
5/19	45A5	ODP5 +	9/5	0218	12D9 +	12/24	0225	0E39	4/4	1425	1290
5/21	4635	ODP6	9/8	02A8	12E5 +	12/26	02D5	0E39	4/6	0JP5	1290
5/23	4EP5	ODP6	9/10	0338	12E5 +	12/28	0345	0E39	4/8	1305	1290
5/24	4J85	ODP6	9/13	03E8	12E5 +	12/31	03J5	0E39	4/10	0P15	1290
5/26	4L15	ODP6	9/15	0458	12E5 +				4/12	0PA5	1290 +
5/28	4L09	ODLA	9/18	04L8	12E5 +	1989			4/14	1035	1290 +
5/29	4L99	ODLA	9/20	0578	12E5 +	1/1	03J5	0E39	4/16	10E5	1290 +
5/31	4P29	ODLA	9/22	0608	12E5 +	1/2	0465	0E39	4/17	10E5	129E +

CODES DE DATE
PRÉDICTION JOURNALIÈRE/MODE CONSEIL
 (Si la date tombe ENTRE les deux dates inscrites,
 TOUJOURS UTILISER LA DATE PRÉCÉDENTE)

DATE CODES - DAILY PREVIEW/ADVICE MODE
 (If date falls BETWEEN two listed dates,
 ALWAYS USE EARLIER DATE)

1989		1989		1989		1990	
4/19	1155 129E +	7/30	1J25 12J0	11/12	3045 1PE3	2/28	3J35 19E7 -
4/21	1155 129J	7/31	1J25 1990	11/14	30J5 1PE3	3/2	3JE5 19E7 -
4/22	11L5 129J	8/1	1JD5 1990	11/16	3165 1PE3	3/4	3L55 19J3
4/24	1275 129J	8/4	2505 1990	11/19	31P5 1PE3 +	3/6	3LL5 19J3
4/26	1305 129J	8/6	2595 1990 +	11/21	3285 19E3 +	3/8	3P75 19J3
4/29	1395 129J	8/9	2625 1990 +	11/23	3315 19E4	3/10	4005 19J3
4/30	1A55 129J +	8/11	26D5 1990 +	11/26	33A5 19E4	3/12	46E5 19J3
5/1	1AL5 129J +	8/14	2745 1990 +	11/28	3435 19E4	3/13	4755 19J3
5/3	14D5 129J +	8/16	27J5 1990 +	12/1	34E5 19E4	3/15	47L5 19J3
5/5	1545 129J +	8/18	2865 1990 +	12/3	3551 19E4	3/18	4875 19J3
5/7	15J5 129J +	8/19	2865 199E +	12/6	35L5 19E4	3/20	4905 19J3
5/9	1665 129J +	8/20	2235 199E +	12/8	2PD5 19E4 +	3/21	4905 19E8
5/11	16P5 129J +	8/22	22E5 199E +	12/10	3045 19E4 +	3/23	4995 19E8
5/12	16P5 12A9 +	8/24	2355 199J	12/11	3045 19J0 +	3/25	4A25 19E8
5/14	1785 12A9 +	8/26	23L5 199J	12/12	30J5 19J0 +	3/27	43P5 19E8
5/16	1815 12A9 +	8/27	23L5 199J +	12/14	3165 19J0 +	3/29	4485 19E8
5/19	18A5 12A9 +	8/29	2475 199J +	12/16	31P5 19J0 +	3/31	4515 19E8
5/21	1935 12A9 +	8/31	2505 199J +	12/18	3285 19J0 +	4/2	45A5 19E8
5/22	1935 12AA	9/3	2595 199J +	12/19	3945 19J0 +	4/4	4635 19E8
5/24	19E5 12AA	9/5	2625 199J +	12/21	39J5 1PJ0 +	4/5	4635 19E8 +
5/26	1A55 12AA	9/8	26D5 199J +	12/22	39J5 19J1	4/7	46E5 19J4 +
5/28	1AL5 12AA	9/10	2745 199J +	12/23	3A65 19J1	4/9	4755 19J4 +
5/29	1AL5 12AA-	9/12	27J5 199J +	12/26	3AP5 19J1	4/11	47L5 19J4 +
5/30	14D5 12AA-	9/13	27J5 19A9 +	12/28	3D85 19J1	4/14	4875 19J4 +
6/1	1545 12AA-	9/14	2865 19A9 +	12/30	3E15 19J1	4/17	4905 19J4 +
6/3	15J5 12AA-	9/16	2235 19A9 +			4/19	4995 19J4 +
6/5	15J5 12D6 -	9/18	22E5 19A9 +	1990		4/21	50L5 19J5
6/6	1665 12D6 -	9/20	2985 19A9 +	1/1	3E15 19J1	4/23	4AD5 19J5
6/8	16P5 12D6 -	9/21	2A15 19A9 +	1/2	3EA5 19J1	4/25	4D45 19J5
6/10	1785 12D6 -	9/23	2AA5 19A9 +	1/4	3675 19J1	4/27	4DJ5 19J5
6/13	1815 12D6	9/24	2AA5 19AA	1/6	5705 19J1	4/29	4E65 19J5
6/15	18A5 12D6	9/25	2035 19AA	1/8	3795 19J1	5/2	4EP5 19J5
6/17	1P65 12D6	9/27	2DE5 19A5 -	1/10	3825 19J1	5/4	4J85 19J5
6/18	1PP5 12D6	9/30	2E55 19A5 -	1/12	38D5 19J1	5/5	4J85 1951
6/20	2085 12D6	10/2	2EL5 19A5 -	1/15	3945 19J1	5/6	4L15 1951
6/22	2115 12D7 -	10/5	2J75 19A5 -	1/17	39J5 19E5	5/9	4LA5 1951
6/24	21A5 12D7 -	10/7	2L05 19A5 -	1/20	3A65 19E5	5/11	4P35 1951
6/27	1D75 12D7 -	10/9	2L05 19D6 -	1/21	3A65 19E6 -	5/14	4PE5 1951
6/29	1E05 12D7 -	10/10	2L95 19D6 -	1/22	3AP5 19E6 -	5/16	5055 1951
6/30	1E05 12E3 -	10/12	2P25 19D6	1/24	3D85 19E6 -	5/19	50L5 1951
7/1	1E95 12E3 -	10/14	28P5 19D6	1/27	3E15 19E6 -	5/21	4AD5 1951
7/3	1J25 12E3 -	10/16	2985 19D6	1/29	3EA5 19E6 -	5/22	4AD5 1952 -
7/5	1JD5 12E3 -	10/18	2A15 19D6	1/30	4365 19E6 -	5/23	4D45 1952 -
7/7	1L45 12E3	10/20	2AA5 19D6	1/31	3J35 19E6 -	5/25	4DJ5 1952 -
7/10	1LJ5 12E3	10/22	2D35 19D6	2/2	3JE5 19E6 -	5/27	4E65 1952 -
7/12	1P65 12E3	10/24	2D35 19D7 -	2/4	3L55 19E6 -	5/29	4EP5 1952 -
7/15	1PP5 12E3	10/25	2DE5 19D7 -	2/7	3LL5 19E6 -	5/31	4J85 195L -
7/17	2085 12E3	10/27	2E55 19D7 -	2/9	3P75 19E6 -	6/1	0345 195L -
7/20	2115 12E3	10/30	2EL5 19D7 -	2/11	4005 19E6 -	6/2	03J5 1956 -
7/21	2115 12E3 +	10/31	2EL5 19D7	2/13	4095 19E6	6/5	0465 1956 -
7/22	21A5 12E3 +	11/1	2J75 19D7	2/16	4125 19E6	6/8	04P5 1956 -
7/23	21A5 12E4	11/4	2L05 19D7	2/18	41D5 19E6	6/10	0585 1956 -
7/24	1D75 12E4	11/5	34E5 19D7	2/19	41D5 19E7 -	6/12	0615 1956 -
7/25	1D75 12J0	11/6	3555 19E3	2/21	4245 19E7 -	6/13	0615 1956
7/26	1E05 12J0	11/8	35L5 1PE3	2/23	42J5 19E7 -	6/15	06A5 1956
7/28	1E95 12J0	11/10	2PD5 1PE3	2/25	4365 19E7 -	6/17	0075 1956

CODES DE DATE
 PRÉDICTION JOURNALIÈRE/MODE CONSEIL
 (Si la date tombe ENTRE les deux dates inscrites,
 TOUJOURS UTILISER LA DATE PRÉCÉDENTE)

DATE CODES - DAILY PREVIEW/ADVICE MODE
 (If date falls BETWEEN two listed dates,
 ALWAYS USE EARLIER DATE)

1990		1990		
6/19	0105 1956	10/6	0L85 205L	
6/21	0195 1956	10/8	0P15 205L	
6/22	0195 195P -	10/10	0PA5 205L	
6/23	0225 195P -	10/13	1035 205L	
6/25	02D5 195P -	10/15	10E5 205L	
6/26	02D5 196D -	10/17	1155 205L	
6/27	0345 196D -	10/20	11L5 205L	
6/28	0345 196D	10/23	1275 205P -	
6/30	03J5 196D	10/24	1275 205P	
7/2	0465 196D	10/25	1305 205P	
7/5	04P5 196D	10/26	1305 206D	
7/7	0585 196D	10/27	1395 206D	
7/10	0615 196D	10/29	1425 206D	
7/12	06A5 196D +	11/1	0JP5 206D	
7/13	0J65 196D +	11/3	0L85 206D	
7/14	0735 196D +	11/5	0P15 206D	
7/16	07E5 196D +	11/7	0PA5 206D	
7/19	0855 196D +	11/9	1035 206D	
7/21	08L5 1977 +	11/11	10E5 206D +	
7/23	0975 1977 +	11/13	1155 206D +	
7/24	0975 1978	11/16	11L5 206D +	
7/25	0A05 1978	11/18	1275 206D +	
7/27	0A95 1978	11/19	1275 2077 +	
7/30	0D25 1978 +	11/21	1305 2077 +	
8/1	0DD5 1978 +	11/22	1395 2078	
8/4	0E45 1978 +	11/26	1425 2078	
8/6	0EJ5 1978 +	11/28	0JP5 2078	
8/8	0J65 1978 +	11/30	0L85 2078	
8/11	0735 1978 +	12/2	0P15 2078	
8/13	07E5 1978 +	12/3	0P15 2078 +	
8/14	07E5 1984 +	12/4	0PA5 2078 +	
8/15	0855 1984 +	12/6	1035 2078 +	
8/17	08L5 1984 +	12/8	10E5 2078 +	
8/19	0975 2044 +	12/11	1155 2078 +	
8/21	0A05 2044 +	12/13	11L5 2084 +	
8/24	0A95 2045	12/15	0D25 2084 +	
8/26	0D25 2045	12/16	0DD5 2084 +	
8/28	0DD5 2045	12/18	0E45 2084 +	
8/31	0E45 2045	12/21	0EJ5 2084 +	
9/1	1305 2045	12/23	0J65 2085	
9/2	1395 2045	12/25	0735 2085	
9/5	1425 2045	12/26	0735 2085 -	
9/7	0JP5 2045	12/28	07E5 2085 -	
9/8	0JP5 2051	12/30	0855 2085 -	
9/9	0L85 2051			
9/11	0P15 2051			
9/13	0PA5 2051			
9/15	1035 2051			
9/18	10E5 2051			
9/20	1155 2051			
9/23	11L5 2052			
9/25	1275 2052			
9/27	1305 2052			
9/30	1395 2052			
10/2	1425 205L			
10/4	0JP5 205L			

INTERPRÉTATIONS DES PRÉDICTIONS JOURNALIÈRES MODE PRÉDICTION JOURNALIÈRE

Veillez remarquer que la section des interprétations de prédictions journalières est divisée en trois parties, et chaque partie comprend quatre mois de l'année. Lorsque vous cherchez un numéro de prédiction journalière, assurez-vous que vous regardez sous l'entête qui contient le mois auquel s'applique votre prédiction journalière.

Exemple: Vous voulez obtenir une prédiction journalière pour le 5 mai 1981. Le Zodiaque affiche le numéro de prédiction journalière 49.

Le numéro 49 se trouve dans la seconde partie du tableau de prédiction journalière. (Février, mai, août, novembre) et se lit comme suit:

49. Votre décision s'avère être bonne.

PRÉDICTIONS JOURNALIÈRES MODE PRÉDICTION JOURNALIÈRE JANVIER, AVRIL, JUILLET, OCTOBRE

1. Vous reprendrez le pas - Arrangez-vous pour rencontrer des amis.
2. Prenez soin des détails. Payez vos factures et vos affaires personnelles.
3. Les événements sont favorables pour les grands changements
4. L'initiative et le dynamisme priment. Prenez des décisions pour votre vie amoureuse
5. Moment vivant, des coïncidences excitantes s'annoncent
6. Commissions et voyages en vue. Assistez à une réunion sportive ou sociale.
7. La raison amènera le profit. Occupez-vous des affaires d'argent
8. Vos pensées sont sans bornes, vos actions sont fructueuses, votre carrière fleurissante
9. Achetez un cadeau, rendez visite à un(e) ami(e), montrez de la tendresse et de l'affection
10. Moment occupé par des événements inhabituels et imprévus
11. Étendez vos horizons, pensez à l'avenir, des choses qui en valent le coup se produisent en amour
12. Surveillez une occasion favorable, achetez-vous quelque chose de nouveau, téléphonez à un ami, trouvez des nouvelles idées.
13. Votre meilleure journée jusqu'à maintenant
14. Aujourd'hui tout va pour le mieux
15. Un temps d'inspiration
16. Progrès dans votre carrière
17. Faites aujourd'hui du travail de créativité
18. Bonnes nouvelles bientôt
19. Aujourd'hui plaisir et chance
20. Un moment gai et heureux
21. Bonnes nouvelles inattendues aujourd'hui
22. Harmonie de joie et plaisir dominant
23. Journée parfaite pour effectuer des travaux en suspens ou spéciaux

DAILY PREVIEW INTERPRETATIONS DAILY PREVIEW MODE

Note that this DAILY PREVIEW INTERPRETATIONS section is divided into three parts, with each of the three parts covering four months of the year. When looking up a DAILY PREVIEW number, be certain that you are looking under the heading which contains the MONTH to which your DAILY PREVIEW applies.

Example: You are doing a DAILY PREVIEW for May 5, 1981. ZODIAC displays DAILY PREVIEW number 49.

Number 49 is found in the second part of the DAILY PREVIEW section (February, May, August, November) and reads:

49. Your decision will turn out well.

DAILY PREVIEWS — DAILY PREVIEW MODE JANUARY, APRIL, JULY, OCTOBER

1. Pace will pick up. Arrange to meet with friends.
2. Take care of details. Clear up bills and personal matters.
3. Events are favorable for major changes.
4. Initiative and aggression rule. Make decisions about your love life.
5. A vivid time, expect exciting coincidences.
6. Messages and trip on tap. Attend a social or sport event.
7. Reason will bring profit. Take care of money matters.
8. Your thoughts soar, actions are fruitful, career blossoms.
9. Buy a gift, visit a friend, show kindness and affection.
10. A busy time with unusual and unexpected happenings.
11. Extend horizons, look ahead, worthwhile things are happening in love.
12. Check new opportunity, buy something new, phone a friend, check new ideas.
13. Best day yet.
14. Everything goes your way today.
15. An inspiring time.
16. Career will advance.
17. Do creative work today.
18. Good news soon.
19. Zest and good fortune today.
20. A gay and happy time.
21. Unexpected good news today.
22. Harmony, fun and pleasure rule.
23. Fine day for outstanding work.
24. Everything works today.
25. Prosperity and efficiency rule.
26. Interesting social activities.

**PRÉDICTIONS JOURNALIÈRES
MODE PRÉDICTION JOURNALIÈRE
JANVIER, AVRIL, JUILLET, OCTOBRE**

24. Tout va bien aujourd'hui
25. Prospérité et efficacité priment
26. Activités sociales intéressantes
27. Nouveaux amis. Faites des investissements
28. Aventure: nouvelles occasions favorables
29. Occasion exceptionnelle en affaire, moment créatif, expérience étrange
30. Moment très favorable pour planifier votre sécurité financière
31. Faites du travail créatif, des idées nouvelles maintenant, le moment pour étudier
32. Pas le temps de s'ennuyer aujourd'hui
33. La romance est bonne. Les voisins et les amis sont actifs
34. Une nouvelle situation demande de l'action
35. Visiteurs inattendus, appels téléphoniques, messages
36. Bonnes nouvelles aujourd'hui
37. Le bonheur vous sourit à souhait, mais changez vos aspirations, votre personnalité
38. Faites revivre des vieux projets; rapprochez-vous des nouveaux amis
39. Aspects très favorables, entreprenez de nouveaux projets, prenez des décisions
40. Fréquentez les gens. Suivez les projets des amis
41. Favorable pour de l'avancement, planifiez une surprise
42. Une journée remplie d'énergie et d'accomplissement
43. Utilisez beaucoup de soin et de précaution en ce qui concerne la santé, les amis, les activités
44. Nouveaux contacts. Journée couronnée de succès. Toutes les portes s'ouvrent
45. Beaucoup d'accompli, réunions spéciales, bons résultats
46. Instituez des changements et de nouvelles idées aujourd'hui
47. Les honneurs viendront; faites de grands projets
48. Soyez droit, franc et coopératif. Un bon moment
49. Prospérité et chance maintenant, si vous tenez compte des autres
50. Faites preuve de compréhension. Consolidez vos gains aujourd'hui
51. Haute popularité individuelle. Donnez des conseils à qui de droit
52. Moment serein avec la famille et les amis. Téléphonez, écrivez des lettres
53. Recherchez l'affection. Un changement de vitesse sera profitable
54. Occasion favorable en affaire, tenez-vous prêt. Invitation intéressante
55. Soyez pratique. Surveillez les gros profits. Exigences inhabituelles de votre temps et de vos efforts
56. Journée favorable pour la romance, pour la décoration, pour les frères et les soeurs, le foyer
57. Tâches importantes à terminer. Acceptez de l'aide
58. Formation et talent stressés. Un bon moment pour vous
59. Servez-vous de vos idées pour augmenter votre revenu
60. Le bonheur repose dans les paroles aimantes. La journée va bien se terminer

**DAILY PREVIEWS — DAILY PREVIEW MODE
JANUARY, APRIL, JULY, OCTOBER**

27. New friends. Act on investments.
28. Adventure: New opportunities.
29. Business opportunity exceptional, creative time. Strange experience.
30. Very favorable time to plan for economic security.
31. Do creative work, new ideas now, time for study.
32. Not a dull moment today.
33. Romance good, neighbors and friends active.
34. New situation requires action.
35. Unexpected visitors, phone calls, messages.
36. Good news today.
37. Fortune smiles on wishes, but change aspirations, personality.
38. Revive old plan. Cultivate new friends.
39. Very favorable aspects; undertake new projects; make decisions.
40. Mix with people. Go along with plans of friends.
41. Favorable for advancement. Plan a surprise.
42. A day of energy and achievement.
43. Use much care and caution about health, friends, activities.
44. New contacts. Successful day. Road blocks overcome.
45. Much accomplished, special meetings, good results
46. Institute change and novel ideas today.
47. Honors will come; make big plans.
48. Be forthright, frank and cooperative. A pleasant time.
49. Prosperity and good fortune now if you are considerate of others.
50. Show understanding. Consolidate your gains today.
51. Personal popularity high. Give advice where needed
52. Serene time with family and friends. Telephone, write letters.
53. Look for affection. A change of pace will be beneficial.
54. Business opportunity, keep alert. Interesting invitation.
55. Be practical. Watch for big profits. Unusual demands on your time & efforts.
56. Good day for romance, redecorating, brothers and sisters, home.
57. Complete important tasks. Accept help.
58. Stress talent and training. A good time for you.
59. Act on ideas to increase income.
60. Happiness lies in affectionate speech. Day will end well.
61. Be moderate, don't get upset.
62. Expect praise and a surprise gift today.
63. Social affairs, arts, dominate. Show consideration.
64. Success, appreciation, generosity coming now.
65. Exciting telephone call, good news today.
66. Buy some new clothes. Be alert now.
67. Make decisions, be alert.
68. Beware of arguments. A very good day for you.
69. New activity with work and children.
70. Hunches pay off now.

**PRÉDICTIONS JOURNALIÈRES
MODE PRÉDICTION JOURNALIÈRE
JANVIER, AVRIL, JUILLET, OCTOBRE**

61. Soyez modéré, ne soyez pas bouleversé
62. Attendez-vous aujourd'hui à un éloge et à un cadeau surprise
63. Les affaires sociales, les arts dominant. Montrez de l'égard
64. Le succès, l'appréciation, la générosité à venir
65. Coup de fil excitant, bonnes nouvelles aujourd'hui
66. Achetez de nouveaux vêtements. Soyez éveillé maintenant
67. Prenez des décisions, soyez éveillé
68. Méfiez-vous des discussions. Une très bonne journée s'annonce pour vous
69. Nouvelle activité au travail avec les enfants
70. Les intuitions, idées, pressentiments rapportent maintenant
71. Petite renommée maintenant. Présentez-vous publiquement
72. Corrigez vos erreurs. Aimez vos amis maintenant
73. Il se peut que vous receviez un présent aujourd'hui
74. Le travail assidu vous récompense maintenant. Les amis seront plaisants
75. Les voyages et les divertissements sont favorables
76. Mettez votre courrier à jour
77. Quelqu'un trouvera votre aide rémunératrice aujourd'hui
78. Moments favorables pour les sports, les vacances. Possibilité d'un nouvel emploi
79. Aspects favorables pour faire quelque chose de nouveau
80. En amour, une excellente fin de semaine en perspective
81. Vous vous joindrez à un nouveau club ou organisme
82. L'honneur vous sourit et les gains financiers ou de carrière
83. Bonnes nouvelles par lettre ou par téléphone
84. Action concluante rapporte. Commencez de nouveaux projets maintenant
85. Votre chance verra de meilleurs jours
86. Assistez aux affaires sociales et domestiques. Téléphonez un ami. Attendez-vous à recevoir une lettre
87. Le bon caractère et la sagesse l'emportent. Surprise agréable aujourd'hui
88. Des dépenses coûteuses pourraient se produire. Attendez-vous à recevoir des invités spéciaux
89. Avantage produit maintenant par la vigilance, la musique, les amis, l'art
90. Moment pour la chaleur et l'affection. Amour fleurissant
91. Moment pour un changement, une invitation spéciale. Terminez vos projets
92. Un bon moment relaxant. Moment favorable pour l'amour
93. Consultez vos êtres chers pour les nouveaux projets
94. Le mystère s'éclaircit. Bonne humeur
95. Moment important profitable et social. Écoutez les autres points de vues
96. Pris par une nouvelle romance. De bons événements nouveaux: Une activité sociale, concert, spectacle
97. Donnez et acceptez les conseils. Moment constructif. Occasions favorables profitables

**DAILY PREVIEWS — DAILY PREVIEW MODE
JANUARY, APRIL, JULY, OCTOBER**

71. Minor fame now. Appear in public.
72. Correct errors. Enjoy your friends now.
73. You may receive a gift today.
74. Hard work rewards you now. Friends will be fun.
75. Travel and entertainment favorable. Catch up on letter writing.
76. Someone will find your help rewarding today.
77. Good aspects for sports, vacation. New job opportunity.
78. Aspects favorable for doing something new.
79. Romance dictates a big weekend ahead.
80. You will join a new club or organization.
81. Honor comes to you and financial or career gain.
82. Good news in a letter or phone call.
83. Decisive action pays off. Start new projects now.
84. Your fortunes change for the better today.
85. Attend to household and social affairs. Phone a friend. Expect a letter.
86. Good nature and wisdom prevail. Pleasant surprise today.
87. High priced spending may occur. Expect special guests.
88. Profit from alertness, music, friends, art now.
89. Time for warmth and affection. Romance in bloom.
90. Time for a change. Special invitation. Finish up projects.
91. A good, relaxing time. Good time for romance.
92. Consult with loved ones on new plans. Mystery clears up. Happy mood.
93. Profitable and socially significant time. Listen to other views.
94. Active with new romance. Good new events. A sociable time, concert, show.
95. Give and take advice. Constructive time. Profitable opportunities.
96. A time for surprises. Get out and go places. Sparkle.
97. Outdoor activities prevail. Fun with friends and neighbors.
98. Very favorable for vacation, business trip, marriage, self-employment.
99. Spiritual matters prevail. A time to refresh the spirit.
100. A diplomatic time to soothe feelings, practice patience.
101. Good time for shopping, new relationships, decisions, plans.
102. Gratifying results today. Visiting back and forth.
103. A day for hard work and minding your own business.
104. Cheerful time for friendly discussions. Be active in community affairs.
105. Stress gardening, health care; advertise your talents, short trips.
106. Be wary of outside influences, new people and schemes.
107. Plan a picnic, new friendships. Keep on schedule.
108. Improve harmony and good relationships. Good new ideas.

**PRÉDICTIONS JOURNALIÈRES
MODE PRÉDICTION JOURNALIÈRE
JANVIER, AVRIL, JUILLET, OCTOBRE**

96. Le moment des surprises. Sortez et allez quelque part. Soyez brillant
97. Les activités en plein air l'emportent. Du plaisir avec les amis et les voisins
98. Très favorable pour les vacances, les voyages d'affaires, les mariages, le travail indépendant
99. Les problèmes spirituels l'emportent. Un moment pour reposer l'esprit
100. Un moment diplomatique pour apaiser les sentiments, exercer la patience
101. Moment propice pour faire des achats, de nouvelles relations, des décisions, des projets
102. Résultats agréables aujourd'hui. Une visite aller-retour
103. Une journée pour le travail assidu et se mêler de ses affaires
104. Moment gai pour les discussions amicales. Soyez actif dans les activités communautaires
105. Entretenir un stress, soin de la santé, exploitation de vos talents, séjours
106. Méfiez-vous des influences extérieures, des nouvelles rencontres et des nouveaux plans
107. Organisez un pique-nique, de nouvelles relations. Maintenez ce que vous planifiez
108. Améliorez l'harmonie et les bonnes relations. Vos nouvelles idées sont bonnes
109. Ne soyez pas désorganisé. Évitez les gestes agités
110. Prenez garde aux légers contre-temps. Il se peut que l'amour vous laisse tomber
111. Procédez avec soin et beaucoup de jugement
112. Les fonds sont à l'étroit. Arrangez les choses. Retrouvez l'ordre
113. Ne soyez pas agité ou un perfectionniste
114. Travail en surplus bientôt
115. Méfiez-vous des coups de têtes et du bouleversement des émotions
116. Tentez d'arrêter les dépenses coûteuses pour du luxe
117. Évitez les plaintes, les déclarations trop générales, les frustrations
118. Prudence extrême à conseiller. Surveillez vos émotions
119. Méfiez-vous des déceptions, des pertes ou des mauvaises nouvelles. Évitez les erreurs, surveillez votre humeur
120. Essayez de vous améliorer. Soyez sentimental aujourd'hui. Ne soyez pas aveuglé
121. Évitez les légères disputes
122. Ne sousestimez pas l'adversaire
123. Surveillez votre humeur. Évitez les contacts
124. Agissez avec tact. Attendez-vous à des urgences. Soyez prompt
125. Évitez l'injustice. Attendez-vous à de bonnes surprises. Voyagez
126. Surveillez votre régime.; reposez-vous, assistez à un film, relaxez avec des amis
127. Ralentissez et réfléchissez
128. Prenez garde aux blessures aujourd'hui
129. Faites-vous une idée
130. Allez à un rythme lent et prudent aujourd'hui
131. Peu d'accompli aujourd'hui

**DAILY PREVIEWS — DAILY PREVIEW MODE
JANUARY, APRIL, JULY, OCTOBER**

109. Don't be disorganized. Avoid hectic action.
110. Beware of minor mishaps. Romance may let you down.
111. Proceed with care and much thought.
112. Finances cramped. Mend things, restore order.
113. Don't be restless, or a perfectionist.
114. Extra work ahead.
115. Beware of rash actions and upheaval of emotions.
116. Try to halt spending on expensive luxuries.
117. Avoid complaints, sweeping statements, frustrations.
118. Extreme caution advisable. Watch your emotions.
119. Beware of disappointments, loss, or bad news. Avoid errors, watch temper.
120. Work on self-improvement. Be sentimental today. Don't be dazzled.
121. Avoid minor quarrels.
122. Don't underestimate opposition.
123. Watch temper. Avoid contacts.
124. Use tact. Expect emergencies. Be prompt.
125. Avoid injustice. Expect good surprises, travel.
126. Watch your diet, rest, see a movie, relax with friends.
127. Slow down and think.
128. Be careful of injury today.
129. Make up your own mind.
130. Go at a slow and careful pace today.
131. Little accomplished today.
132. Unpleasant world news.
133. Keep resolution, heed duty, avoid gossip.
134. Don't rush, use care in signing papers.
135. Avoid strain, tension and quarrels.
136. Avoid wild goose chase. Enjoy people.
137. Don't offend or neglect friends. Have patience.
138. Beware minor law violations. Avoid arguments, new innovations.
139. Entertain friends. Evaluate assets for year ahead. Be optimistic.
140. Control emotions. Don't get too involved.
141. Save-don't spend wildly. Serve at special function. Be active.
142. Don't vacillate or be hasty. Hard work will pay off.
143. Avoid tension and arguments and impulsive speech.
144. Avoid controversy. Don't scorn advice. Don't make promises you can't keep.
145. Your health needs care and attention.
146. Holiday will be enjoyable, but be prudent.
147. Fun and pleasure in store.
148. Relatives and friends keep you busy.
149. Be wary of over optimism. Avoid quarrels.
150. Jokes and nonsense prevail today.
151. There is a possibility of loss.
152. Curb your bossiness; be considerate.
153. Domestic conflict threatens, be calm.
154. Difficult task faces you. You will succeed.
155. Impractical and extravagant time ahead.

**PRÉDICTIONS JOURNALIÈRES
MODE PRÉDICTION JOURNALIÈRE
JANVIER, AVRIL, JUILLET, OCTOBRE**

132. Nouvelles mondiales désagréables
133. Gardez votre résolution - Attention aux tâches. Évitez les bavardages
134. Ne vous pressez pas, soyez prudent lorsque vous signez des papiers
135. Évitez le surmenage, la tension et les querelles
136. Évitez de courir après la lune. Aimez les gens
137. Ne blessez pas ou ne négligez pas les amis. Ayez de la patience
138. Méfiez-vous des légères infractions à la loi. Évitez les disputes, les nouveaux changements
139. Recevez des amis. Évaluez les choses d'avenir. Soyez optimiste
140. Contrôlez vos émotions. Ne vous impliquez pas trop
141. Économisez - Ne dépensez pas d'une manière extravagante. Exercez des fonctions particulières. Soyez actif
142. Ne soyez pas hésitant ou ne vous précipitez pas. Le travail aussi sera rentable
143. Évitez la tension et les disputes et les paroles impulsives
144. Évitez la contreverse. Ne faites pas fi d'un conseil. Ne faites pas des promesses que vous ne pouvez garder
145. Votre santé demande des soins et de l'attention
146. Les vacances seront plaisantes, mais soyez prudent
147. De la gaieté et du plaisir à revendre
148. Les proches et les amis vous tiennent occupés
149. Méfiez-vous de trop d'optimisme. Évitez les querelles
150. Les farces et les absurdités priment aujourd'hui
151. Il est possible qu'il y ait perte
152. Contenez votre autoritarisme. Soyez attentionné
153. Conflits de ménage, soyez calme
154. Des tâches difficiles vous confrontent. Vous réussirez
155. Vous faites face à une période extravagante et irréalisable
156. Événements et réunions étranges. Le grand air vous aidera
157. Méfiez-vous des petits accidents
158. Aujourd'hui, évitez les querelles et les chamailleries
159. Une déception possible aujourd'hui
160. Ne faites pas d'expérience en ce moment
161. Bonne humeur aujourd'hui. Surveillez de près les événements
162. Méfiez-vous des décisions rapides
163. Vous êtes mélancolique au sujet d'emprunt ou de prêt
164. Soignez votre tenue et vos vêtements
165. Évitez d'être impatient; soyez tolérant
166. Prenez-vous fermement en main
167. Si vous voulez accomplir quelque chose aujourd'hui premièrement: levez-vous
168. Le travail et le plaisir sont incompatibles
169. Les choses familiales sont un problème
170. Ne ressassez pas les cendres
171. Lettre inattendue ou coup de fil
172. Évitez les fautes d'inattention
173. Aujourd'hui les gens vous en imposent
174. Aujourd'hui, un appel téléphonique pénible

**DAILY PREVIEWS — DAILY PREVIEW MODE
JANUARY, APRIL, JULY, OCTOBER**

156. Strange events and meetings. Fresh air helps.
157. Beware of minor accidents.
158. Avoid quarrels and bickering today.
159. A possible disappointment today.
160. Don't experiment now
161. Sober mood today. Keep close watch on events.
162. Guard against hasty decisions now.
163. You are gloomy about borrowing or lending.
164. Check your appearance and clothes.
165. Avoid impatience, be tolerant.
166. Get a firm grip on yourself.
167. To accomplish something today, first get out of bed.
168. Work and pleasure conflict.
169. Family matters are a problem.
170. Don't rehash old problems.
171. Unexpected letter or phone call.
172. Avoid careless errors.
173. People impose on you today.
174. Tough telephone call today.
175. Practice tact today.
176. Domestic conflicts abound
177. Check financial matters.
178. Review your faults today.
179. Avoid self pity.
180. Expect a letter or phone call of importance.
181. Girl/Boy friend or in-laws are unreasonable today.
182. Extra burdens are on you today. Bear up.
183. Minor mishaps today. Very irritating.
184. Minor obstacles can be overcome. Avoid anxiety.
185. Beware of illness and financial problems.
186. Problems with personal life. Practice economy today.
187. Discount rumors. Control business. Avoid laziness.
188. Unsettling surprises, but you will win out finally.
189. Avoid arguments. Be wary of travel.
190. Face and accept change. Make the best of what you have.
191. Control your faults today. Temper-impatience-hasty decisions.
192. A boring and tiring time. Persevere.
193. Don't ward off friendly gestures
194. Vague thinking can trouble you. Get organized.
195. Important messages due. Don't antagonize people.
196. Be wary of romantic entanglements. Go slowly today
197. Don't mix business and pleasure now.
198. Watch for an unexpected phone call or letter.
199. Be careful not to intrude on others today.
200. Be wary of family arguments today
201. An unsettling time. Everything is rush rush. Wait it out.
202. Be wary of strangers and upsetting news. Watch your health.
203. Disturbing influences at work. Plans don't seem to jell.
204. Competition very heavy. Avoid petty irritations.

**PRÉDICTIONS JOURNALIÈRES
MODE PRÉDICTION JOURNALIÈRE
JANVIER, AVRIL, JUILLET, OCTOBRE**

175. Aujourd'hui, exercez votre tact
176. Les conflits familiaux abondent
177. Voyez aux problèmes financiers
178. Aujourd'hui, faites votre examen de conscience
179. Évitez de vous apitoyer sur vous-même
180. Attendez-vous à une lettre ou un coup de fil qui a de l'importance
181. Votre amie ou ami ou vos beaux-parents ne sont pas raisonnables aujourd'hui
182. Des charges supplémentaires vous pèsent aujourd'hui. Tenez tête
183. Aujourd'hui, de légers contretemps. Très irritants
184. Des petits obstacles peuvent être surmontés. Évitez d'être anxieux
185. Méfiez-vous des problèmes de santé et financiers
186. Problèmes personnels. Économisez aujourd'hui
187. Ne tenez pas compte des rumeurs. Contrôlez les affaires. Évitez la paresse
188. Surprises en suspens, mais vous finirez par triompher
189. Évitez les disputes. Méfiez-vous des voyages
190. Mesurez et acceptez le changement. Accommodez-vous de ce que vous avez
191. Aujourd'hui, contrôlez vos erreurs. Modérez l'impatience. Décisions à la légère
192. Un moment ennuyant et fatigant. Persévérez
193. Ne repoussez pas les gestes d'amitié
194. Penser vaguement peut vous tourmenter. Organisez-vous
195. Messages importants dûs. Ne contrariez pas les gens
196. Méfiez-vous des implications romantiques. Allez lentement aujourd'hui
197. Ne confondez pas maintenant le travail et le plaisir
198. Attention à un appel téléphonique ou à une lettre inattendue
199. Prenez garde de ne pas en imposer aux autres aujourd'hui
200. Méfiez-vous aujourd'hui des disputes familiales
201. Un moment troublant
202. Méfiez-vous des étrangers et des nouvelles bouleversantes. Prenez soin de votre santé
203. Influences fâcheuses au travail. Les projets ne semblent pas se cristalliser
204. Compétition très forte. Évitez les irritations sans importance
205. Un moment de confusion. Soyez éveillé. Le travail nécessitera des efforts supplémentaires
206. Évitez l'intolérance - Ne critiquez pas. Favorable pour les études légales - médicales
207. Manipulez l'argent avec soin maintenant. Évitez les erreurs. Nouvelles entreprises en règle
208. Soyez alerte aux problèmes d'affaires. La romance fleurit. Une querelle pourrait survenir
209. Un ami a besoin de sympathie. Prenez le temps de relaxer
210. Les choses sont embrouillées et obscures, mais vous triompherez
211. Méfiez-vous de la pression. Bonne créativité. Les gens apportent bientôt la joie
212. Aujourd'hui le devoir vous appelle. Méfiez-vous des bavardages. Vous devez contrôler votre humeur

**DAILY PREVIEWS — DAILY PREVIEW MODE
JANUARY, APRIL, JULY, OCTOBER**

205. A time of confusion; stay alert. Work will require extra effort.
206. Avoid intolerance-don't criticize. Favorable for legal-medical-study.
207. Handle money carefully now. Avoid errors. New enterprises OK.
208. Be alert to business problems. Romance blossoms. A quarrel may erupt.
209. A friend needs sympathy. Take time out to relax.
210. Affairs are tangled and obscure, but you will overcome.
211. Be wary of pressure. Creativity high now. People bring pleasure soon.
212. Duty calls today. Beware of gossip. Temper needs control.
213. New acquaintance of opposite sex. Many complaints today.
214. Personal problem. Attend to financial matters carefully. Offer help.
215. Beware of relatives and disturbing news. New opportunities coming.
216. Family reunion. Silence best today. Use self-restraint.

**DAILY PREVIEWS — DAILY PREVIEW MODE
FEBRUARY, MAY, AUGUST, NOVEMBER**

1. Creativity at new high, get things done.
2. Your hunch proves right today.
3. Plans work out well today.
4. Finish tasks to your advantage now.
5. Serenity; domestic life good.
6. Upsweep in business-career.
7. Good time to make changes, start trips.
8. A message of some importance is due.
9. Take advantage of special opportunity.
10. Upcoming holiday will be very enjoyable.
11. Public affairs may occupy your time.
12. Continued prosperity and success at work.
13. Domestic life serene.
14. Appreciate your good fortune.
15. Opportunity knocks today.
16. All around good day.
17. Surprises due now.
18. A day to remember.
19. Favorable for sports and the outdoors.
20. Good news by mail or phone.
21. Family harmony now.
22. Good news on the way. Be ready.
23. Your best day yet.
24. Everything works today.
25. Creative writing-art-music, favorable.
26. Unusual message due.
27. Marriage is favorable.
28. A day of love and warmth.

**PRÉDICTIONS JOURNALIÈRES
MODE PRÉDICTION JOURNALIÈRE
JANVIER, AVRIL, JUILLET, OCTOBRE**

213. Nouvelles connaissances avec le sexe opposé. Plusieurs plaintes aujourd'hui
214. Problème personnel. Prêtez attention aux choses financières. Offrez votre aide
215. Méfiez-vous des proches et des nouvelles fâcheuses. De nouvelles occasions favorables approchent
216. Rencontre familiale. Aujourd'hui, le silence convient le mieux - Agissez avec retenue

**MODE PRÉDICTION JOURNALIÈRE
PRÉDICTIONS JOURNALIÈRES
FÉVRIER, MAI, AOÛT, NOVEMBRE**

1. Créativité à son sommet. Que le travail soit fait
2. Vos soupçons s'avèrent vrais aujourd'hui
3. Vos projets sont menés à bien aujourd'hui
4. Complétez maintenant vos tâches à votre avantage
5. Sérénité; bonne vie de ménage
6. Coup de montée en affaire - Carrière
7. Bon temps pour effectuer des changements. Commencez des voyages
8. Un message d'une certaine importance est dû
9. Profitez d'une occasion favorable spéciale
10. Les vacances qui viennent seront très plaisantes
11. Affaires sociales pourraient prendre de votre temps
12. Prospérité et réussite dans le travail, maintenues
13. La vie de famille est sereine
14. Appréciez votre bonheur
15. L'opportunité vous frappe aujourd'hui
16. Bonne journée dans l'ensemble
17. Surprises dues maintenant
18. Journée inoubliable
19. Idéal pour les sports et le plein air
20. Bonnes nouvelles par lettre ou par téléphone
21. Harmonie familiale maintenant
22. Bonnes nouvelles en cours de route. Soyez prêt
23. Votre meilleure journée aujourd'hui
24. Tout va bien aujourd'hui
25. Créativité littéraire, artistique, musicale favorable
26. Message inhabituel dû
27. Mariage est favorable
28. Une journée d'amour et de chaleur
29. Pour vous, une journée chanceuse
30. Jugement en affaire, bon
31. Créativité - Récréation, Favorables
32. Aujourd'hui, une journée qui passe vite
33. Rencontre aujourd'hui d'un nouvel ami du sexe opposé
34. Situations financières bonnes maintenant
35. Pensez aujourd'hui à quelqu'un que vous aimez
36. Un moment heureux, calme et serein
37. Journée favorable pour les exercices, les sports, les films
38. Une petite folie ne fera pas de mal
39. Une journée où vous pouvez gagner n'importe quoi
40. Les affaires d'intérêts sont bonnes
41. Travail long, assidu qui finit par être couronné de succès
42. Moment gai et optimiste pour vous

**DAILY PREVIEWS — DAILY PREVIEW MODE
FEBRUARY, MAY, AUGUST, NOVEMBER**

29. A lucky day for you.
30. Business judgement good.
31. Creativity-recreation, favorable.
32. A fast-moving day today.
33. Meet a new friend of the opposite sex today.
34. Good financial returns now.
35. Remember someone you love today.
36. A happy, quiet, serene time.
37. A good day for exercise, sports, movies.
38. A little extravagance won't hurt.
39. A day when you can win anything.
40. Financial matters are good.
41. Long, hard work finally pays off.
42. A gay and optimistic time for you.
43. Intellectual activity is favored.
44. Originality brings rewards.
45. Seek to improve your position now.
46. Friendships are favorable now.
47. Creativity and new ideas abound.
48. Important phone call due.
49. Your decision will turn out well.
50. Family ties predominate, provide much pleasure.
51. Romance predominates. New friends.
52. Weigh your alternatives today.
53. Extreme caution called for.
54. Inspiring day favors family activity.
55. New career enterprise favorable today.
56. Redecorate living area.
57. Use care in handling money.
58. Good day for permanent romance and health.
59. Variety of projects favored today.
60. People will take your attention today.
61. Good day to catch up on small chores.
62. Dreams come true, with a little help.
63. Good time for business-art-friends.
64. Tact and patience will be needed today.
65. Good day for shopping, socializing.
66. You will have to work around obstacles today.
67. Diplomacy and hustle will help.
68. Go slow in all things today.
69. You will meet important people.
70. Financial activities favored.
71. Conserve your assets.
72. Time for new ideas and plans.
73. Find new outlets for your artistic talents.
74. A special day for love, romance, friends.
75. A time to contact friends, relatives.
76. Courtesy and good manners will help you.
77. An emotionally rewarding time for you.
78. Follow up on romance, stars are favorable.
79. Friends and relatives bring warmth and affection.
80. A day of love and warmth will unfold you.
81. Friendships and love life prosper.
82. Today's meetings will be productive.
83. Outdoor exercise will benefit.

**PREDICTIONS JOURNALIÈRES
MODE PRÉDICTION JOURNALIÈRE
FÉVRIER, MAI, AOÛT, NOVEMBRE**

43. Occupations intellectuelles favorisées
44. L'originalité donne des récompenses
45. Cherchez à améliorer votre situation maintenant
46. Les amitiés sont favorables maintenant
47. La créativité et les nouvelles idées abondent
48. Coup de téléphone important dû
49. Votre décision tournera bien
50. Les liens familiaux prédominent, procurent beaucoup de plaisir
51. La romance prédomine. Nouveaux amis
52. Pesez vos décisions aujourd'hui
53. Une extrême prudence est de rigueur
54. Journée idéale qui favorise les activités familiales
55. Nouvelle entreprise de carrière favorable aujourd'hui
56. Redécouvrez chez vous
57. Manipulez l'argent avec soin
58. Bonne journée pour une romance, et une santé - Durables
59. Plusieurs projets favorisés aujourd'hui
60. Les gens vous demanderont votre attention aujourd'hui
61. Bonne journée pour vous rattrapper sur les petites tâches
62. Vos rêves se réalisent, avec un peu d'aide
63. Moment favorable pour les affaires, les arts, les amis
64. Le tact et la patience seront nécessaires aujourd'hui
65. Bonne journée pour faire des achats, se mêler aux gens
66. Vous devrez faire face à des obstacles aujourd'hui
67. La diplomatie et l'activité énergique vous serviront
68. N'agissez pas à la hâte dans tout aujourd'hui
69. Vous ferez la connaissance de personnes importantes
70. Affaires d'intérêts favorisées
71. Gardez vos biens
72. Moment pour les nouvelles idées et les projets
73. Trouvez de nouvelles issues pour vos talents artistiques
74. Une journée spéciale pour l'amour, la romance, les amis
75. C'est le moment de contacter les amis, les proches
76. La courtoisie et les bonnes manières vous aideront
77. Un troublant moment rémunérateur pour vous
78. Poursuivez votre romance, les étoiles sont favorables
79. Les amis et les proches démontrent de la chaleur et de l'affection
80. Une journée remplie d'amour et de chaleur
81. Les amis et l'amour réussissent
82. Les réunions d'aujourd'hui seront constructives
83. Les exercices à l'extérieur sauront vous profiter
84. L'initiative, la prévoyance, le courage, l'enthousiasme seront maintenant couronnés de succès
85. Préparez-vous à recevoir de bonnes nouvelles, peut-être un voyage, ou une amélioration dans votre carrière
86. Les solutions aux problèmes qui se présentent. Les affaires de finances sont favorables
87. Les idées seront bien exprimées et les projets seront mis en action maintenant

**DAILY PREVIEWS — DAILY PREVIEW MODE
FEBRUARY, MAY, AUGUST, NOVEMBER**

84. Initiative, foresight, courage, enthusiasm, will pay off now.
85. Get ready for good news, maybe a trip, or change in career for the better.
86. Solution to difficulties coming. Financial matters favorable.
87. Ideas will be well expressed and plans put into action now.
88. People will admire you and you will win them over.
89. People will be friendly and cooperative today.
90. Your premonition is wrong, you will be safe if cautious.
91. Pleasure over work today. A cheerful time for you.
92. Trust intuition and proceed calmly to your goal.
93. Telephone and mail bring good news.
94. Golden opportunities await your magic touch.
95. Fun time: innovation and creativity control.
96. Romantic affairs favorable. Loved ones will share with you.
97. Former associate makes profitable contact.
98. Favorable time to join things now.
99. Romance blossoms anew today.
100. Mystical ideas prevail for a time.
101. Everything goes your way today. You will enjoy it.
102. Unexpected good fortune due soon.
103. Creative work is favored. Business aspects are good.
104. Unusual messages will spur great and good activity.
105. Rewards from deliberate thought.
106. Your advice will be asked for and needed.
107. Important meeting today. You will shine.
108. Swift thought and decision will be beneficial.
109. Wait for better time for new plans.
110. A time for careful checking up on finances.
111. Work load will be extra heavy for a time.
112. Be wary of aggressive activities now.
113. Gloom can cause you to pass up an opportunity.
114. People may be insincere today.
115. Resist the urge to escape mounting work.
116. Your health needs your attention.
117. Feeling of loneliness gives way to calls from friends.
118. Curb your temper and aggressiveness.
119. Lavish entertainment needs control.
120. Conciliation and tact will be needed today.
121. Surprise visits today.
122. Pursue peace now.
123. Surprise message due.
124. Watch your temper.
125. People push you today. Patience.
126. Postpone decisions today.
127. Clear up small tasks.
128. Surprises due.
129. Irritations must be controlled.
130. Don't pry.
131. You may lose a friend.
132. Avoid controversy.
133. Catch up on belated mail.

**PRÉDICTIONS JOURNALIÈRES
MODE PRÉDICTION JOURNALIÈRE
FÉVRIER, MAI, AOÛT, NOVEMBRE**

88. Les gens auront de l'admiration pour vous et vous vous les concilierez
89. Les gens seront amicaux et coopératifs aujourd'hui
90. Vous avez un mauvais pressentiment; vous serez sauvé si vous êtes prudent
91. Le plaisir l'emporte sur le travail aujourd'hui. Un moment gai pour vous
92. Faites confiance à votre intuition et poursuivez calmement votre but
93. Le téléphone et le courrier apportent de bonnes nouvelles
94. Des occasions en or attendent votre touche magique
95. Moment agréable; le changement et la créativité priment
96. Les affaires de coeur sont favorables. Les êtres qui vous sont chers partageront avec vous
97. Un ancien associé établit un contact avantageux
98. Moment favorable pour réunir les choses maintenant
99. L'amour refléurit aujourd'hui
100. Les choses mystiques l'emportent pour un moment
101. Tout va bien aujourd'hui et vous y prendrez plaisir
102. Bonheur inattendu dû bientôt
103. Travail créatif favorable. Les aspects du travail sont bons
104. Messages inhabituels stimuleront une grande et bonne activité
105. Récompense provenant d'une attention marquée
106. On demande votre opinion, et elle sera nécessaire
107. Réunion importante aujourd'hui. Vous brillerez
108. Une pensée et une décision rapides seront profitables
109. Attendez un meilleur moment pour des nouveaux projets
110. Un moment pour une prudente vérification des finances
111. Vous serez bourré de travail pour un certain temps
112. Méfiez-vous des activités dynamiques en ce moment
113. La mélancolie peut vous faire refuser une occasion favorable
114. Les gens pourraient être peu sincères aujourd'hui
115. Opposez-vous à la pensée de vous sauver l'accroissement de travail
116. Prêtez attention à votre santé
117. Le sentiment de solitude vous donne le goût de recevoir des appels de vos amis
118. Réprimez votre humeur et votre agressivité
119. Un divertissement fou a besoin d'être contrôlé
120. La conciliation et le tact seront nécessaires aujourd'hui
121. Une visite surprise aujourd'hui
122. Recherchez la paix maintenant
123. Un message surprise est dû
124. Gardez votre sang-froid
125. Les gens vous bousculent aujourd'hui. Patience
126. Aujourd'hui, reportez vos décisions à plus tard
127. Éclucidez les petites tâches
128. Surprises attendues
129. Les irritations devraient être contrôlées
130. Ne furetez pas

**DAILY PREVIEWS — DAILY PREVIEW MODE
FEBRUARY, MAY, AUGUST, NOVEMBER**

134. Don't strain budget now.
135. Avoid tense emotional scenes.
136. Beware of a nasty person today.
137. Watch out for disputes and confusion.
138. Disturbing events due.
139. Avoid overtaxing your strength.
140. Don't talk too much today.
141. Advice brings blame, trouble.
142. Many demands on your time.
143. A slow day with a slow finish.
144. Moodiness must be overcome.
145. Try to control irritation.
146. Avoid secret entanglements.
147. Look for an exciting evening.
148. Extra caution on career changes.
149. A boring day, plan to change it.
150. Avoid tendency to be arbitrary.
151. Put your house in order now.
152. Plans are disturbed today.
153. Relatives are disruptive, but all will be well.
154. Your independence may cause trouble.
155. Combat moodiness-be active.
156. Avoid clashes with associates.
157. Surprise letter or phone call.
158. Your budget will be strained today.
159. Strange surprises and coincidences abound.
160. Exercise and a check-up will benefit.
161. Improve your outlook on life today.
162. Rest to restore energy. You may need it.
163. Avoid extravagances today.
164. Delay and hostility are to be avoided.
165. Disturbing day, stay loose.
166. A slow start today.
167. Philosophic attitude will help today.
168. Slower pace will help today.
169. Avoid arguments today.
170. Watch your tongue today.
171. Retire early tonight.
172. Face reality with a smile.
173. Obstacles may be hard to overcome.
174. You are the target of gossip.
175. Friction can be avoided.
176. Watch out for minor accidents.
177. Think before you act today.
178. Don't change your plans.
179. Extreme fatigue to be avoided.
180. A good day to take stock.
181. Give someone the benefit of the doubt today.
182. Cloudy emotional situations will clear up.
183. People will overwhelm you today, go slow.
184. A time for reappraisal in all matters.
185. He/She likes you better than you think.
186. Don't ruin romantic attachments now.
187. Take flattery with a grain of salt.
188. Go slow on romantic attachments today.
189. Slow down on romantic attachments today.

**PRÉDICTIONS JOURNALIÈRES
MODE PRÉDICTION JOURNALIÈRE
FÉVRIER, MAI, AOÛT, NOVEMBRE**

131. Il se peut que vous perdiez un ami
132. Évitez la polémique
133. Rattrapez le courrier en retard
134. Ne restraignez pas votre budget maintenant
135. Évitez les scènes émotives tendues
136. Méfiez-vous d'une personne désagréable aujourd'hui
137. Attention aux disputes et à la confusion
138. Événements fâcheux dûs
139. Évitez de vous surmener
140. Ne parlez pas trop aujourd'hui
141. Conseil attirant le blâme, le trouble
142. On demande beaucoup de votre temps
143. Une journée lente avec une fin lente
144. Vous devez vaincre votre humeur changeante
145. Tentez de contrôler l'irritation
146. Évitez les implications secrètes
147. Recherchez une soirée excitante
148. Une double prudence pour un changement de carrière
149. Journée ennuyante, songez à la changer
150. Évitez toute tendance à être arbitraire
151. Mettez votre maison en ordre maintenant
152. Projets perturbés aujourd'hui
153. Les proches sont perturbateurs, mais tout sera correct
154. Votre indépendance peut vous causer des problèmes
155. Lutte contre votre humeur changeante, soyez alerte
156. Évitez les conflits avec les associés
157. Lettre surprise ou coup de fil
158. Votre budget sera à l'étroit aujourd'hui
159. Surprises étranges et coïncidences abondantes
160. L'exercice et un examen médical vous seront bénéfiques
161. Aujourd'hui, améliorez votre vue de la vie
162. Reposez-vous pour reprendre vos forces. Vous pourriez en avoir de besoin
163. Aujourd'hui, évitez les extravagances
164. Le retard et l'hostilité devraient être évités
165. Journée perturbante, restez détendu
166. Un départ lent aujourd'hui
167. Une attitude calme aidera aujourd'hui
168. Un pas plus lent aidera aujourd'hui
169. Évitez les disputes aujourd'hui
170. Surveillez votre langue aujourd'hui
171. Retirez-vous tôt ce soir
172. Faites face à la réalité en souriant
173. Les obstacles peuvent être difficiles à surmonter
174. Vous êtes la raison des commérages
175. Des frictions peuvent être évitées
176. Attention aux légers accidents
177. Réfléchissez avant d'agir aujourd'hui
178. Ne changez pas vos projets
179. Évitez l'extrême fatigue
180. Journée idéale pour faire le point
181. Aujourd'hui, donnez le bénéfice du doute
182. Situations émotives embrouillées s'éclaircissent
183. Les gens vous accableront aujourd'hui. Allez doucement
184. C'est le moment de tout remettre en question

**DAILY PREVIEWS — DAILY PREVIEW MODE
FEBRUARY, MAY, AUGUST, NOVEMBER**

190. You will need patience with those you love.
191. Reversals will be overcome.
192. Personal grooming and new clothes need attention.
193. Careful attention to financial matters urgent.
194. Don't play the poor fish today.
195. Beware of sudden weather changes.
196. Discipline and self-control may be tried today.
197. Don't be distracted from doing necessary tasks today.
198. Much nonsense and little accomplished today.
199. Doubt and depression may prevail. Lighten your mood.
200. Lack of cooperation may lead to an upsetting day.
201. Don't tackle obstacles head-on, work around them.
202. Try to avoid sensitivity and moodiness today.
203. Watch your health. Conserve your energy.
204. Concentrate on smaller tasks to conserve energy.
205. Don't trust things today.
206. Health wardrobe and grooming require attention.
207. Sharp conflicts can be avoided.
208. Problems will demand solutions today.
209. Preoccupation today will annoy you.
210. Disappointments and tensions rule.
211. Boredom and loneliness soon pass.
212. Put your best foot forward today. It will be rewarding.
213. Bad influences prevail today. Don't gamble.
214. You will need patience today. Avoid gossip.
215. Beware of distractions today.
216. Avoid financial entanglements. Take it easy on romance.

**DAILY PREVIEWS — DAILY PREVIEW MODE
MARCH, JUNE, SEPTEMBER, DECEMBER**

1. Surprise income from unusual source due.
2. An old friend will bring pleasure and profit.
3. Family and friends are especially rewarding today.
4. Plans regarding income and career will mature.
5. You will steer around the obstacles today.
6. Stimulating time for your job or career.
7. You will find reward in participating today.
8. Optimism is justified today as hustle pays off.
9. Opportunities in money and other areas abound.
10. Initiative and hard work are noticed.
11. Creative work and new ideas are favored.
12. A constructive time for imagination and ideas.
13. Look forward to a fine evening.
14. Call a friend tonight.
15. Special message for you.
16. Plan something exciting now.
17. Go to a movie and relax.
18. Wheel of good fortune turns.
19. Energy high now.
20. You deserve a good day.
21. Good news due.
22. A dream may come true today.

**PRÉDICTIONS JOURNALIÈRES
MODE PRÉDICTION JOURNALIÈRE
FÉVRIER, MAI, AOÛT, NOVEMBRE**

185. Il/Elle vous aime plus que vous le croyez
186. Ne gâchez pas des liens romantiques maintenant
187. Prenez les compliments avec un grain de sel
188. Allez lentement dans les liens amoureux aujourd'hui
189. Diminuez vos liens affectifs aujourd'hui
190. Vous devrez faire preuve de patience envers ceux que vous aimez
191. Les renversements seront surpassés
192. L'entretien personnel et les nouveaux vêtements nécessitent de l'attention
193. Une attention prudente aux choses d'intérêts est urgente
194. Ne soyez pas dupe aujourd'hui
195. Méfiez-vous des changements de température soudains
196. La discipline et le sang-froid devraient être de rigueur
197. Ne vous laissez pas distraire au lieu de faire des tâches utiles aujourd'hui
198. Beaucoup d'absurdité et peu d'accomplissement aujourd'hui
199. Le doute et le découragement pourraient l'emporter. Soyez plus gai
200. Le manque de coopération pourrait mener à une journée fâcheuse
201. N'attaquez pas de front, contournez les obstacles
202. Essayez d'éviter la sensibilité et l'humeur changeante aujourd'hui
203. Surveillez votre santé. Conservez votre énergie
204. Concentrez-vous sur des tâches plus petites pour conserver l'énergie
205. Ne précipitez pas les choses aujourd'hui
206. La santé - le garde-robe et l'entretien nécessitent une attention
207. Des conflits aigus peuvent être évités
208. Des problèmes devront être résolus aujourd'hui
209. Une préoccupation vous tracassera aujourd'hui
210. Les déceptions et la tension prônent
211. L'ennui et la solitude passent aussitôt
212. Mettez votre bon pied en avant aujourd'hui. Cela en vaudra la peine
213. Les mauvaises influences dominent aujourd'hui. Ne jouez pas
214. Vous devrez être patient aujourd'hui
215. Méfiez-vous des distractions aujourd'hui
216. Évitez les implications financières. Se la couler douce en amour

**PRÉDICTIONS JOURNALIÈRES
MODE PRÉDICTION JOURNALIÈRE
MARS, JUIN, SEPTEMBRE, DÉCEMBRE**

1. Surprise provenant d'une source inhabituelle d'ue
2. Un vieil ami apportera le plaisir et le profit
3. La famille et les amis sont particulièrement rémunérateurs aujourd'hui
4. Les projets du point de vue revenu et carrière mûriront
5. Vous contournez les obstacles aujourd'hui
6. Moment encourageant pour votre travail et carrière
7. Vous serez récompensé en participant aujourd'hui

**DAILY PREVIEWS — DAILY PREVIEW MODE
MARCH, JUNE, SEPTEMBER, DECEMBER**

23. A lucky day for you.
24. Your dynamic personality shines.
25. Self confidence builds now.
26. Some very good news is on the way.
27. Careful investments pay off.
28. Indecision will cost you.
29. Your plans will work today.
30. Exciting moments are in store.
31. Routine work is rewarding.
32. Your good nature shines now.
33. Agreement may be reached on an old matter.
34. Take care of important matters now.
35. Positive thinking helps.
36. Cope with people who disagree.
37. Sightseeing, sports activity favored.
38. Some good advice can help you now.
39. A special meeting pays off.
40. Recent events give pleasure.
41. Time for constructive work and thought.
42. Be proud of being needed.
43. Business and financial matters favorable.
44. Favorable for shopping and domestic affairs.
45. You may receive a boost from an influential person.
46. Much pleasure and happiness reign.
47. Abundant energy will result in much done today.
48. You will be at your best this weekend.
49. An old hunch will pay off now.
50. Gifts are in the offing-giving-receiving.
51. A day to celebrate, but gifts.
52. Favorable time. Be fast and accurate today.
53. Good omens for job and work.
54. Work hard to advance business plans.
55. New source of income. New romance, home entertainment.
56. Be conciliatory. Fun at home. Time for study.
57. Hunch pays off today.
58. Personal matters need your attention.
59. Positive thinking is essential now.
60. Your artistic talents bring rich rewards.
61. Travel, swimming, fresh air now.
62. Have fun this evening, relax.
63. Dress well and mingle with people to improve your lot.
64. Projects mature now.
65. Important-catch up on letter writing today.
66. Be alert to business opportunities.
67. Good time to settle family matters.
68. Innovation now-keep up to date.
69. Use kindness and tact for a good marriage.
70. You will cheer up others today.
71. Time to take some good advice.
72. Your good cheer is appreciated.
73. Romantic ties particularly favorable.
74. Golden rule will bring happiness now.
75. Your love life will flourish now.

**PRÉDICTIONS JOURNALIÈRES
MODE PRÉDICTION JOURNALIÈRE
MARS, JUIN, SEPTEMBRE, DÉCEMBRE**

8. L'optimisme est justifié aujourd'hui en même temps que la hâte se montre rentable
9. Occasions monétaires et autres domaines favorables abondent
10. L'initiative et le travail assidu sont remarqués
11. Le travail créatif et les nouvelles idées sont favorisées
12. Moment constructif pour l'imagination et les idées
13. Attendez-vous à passer une belle soirée
14. Téléphonnez à un ami ce soir
15. Un message spécial pour vous
16. Planifiez quelque chose d'excitant maintenant
17. Assistez à un film et détendez-vous
18. La chance vous sourit
19. Beaucoup d'énergie en ce moment
20. Vous méritez une bonne journée
21. Bonnes nouvelles dûes
22. Un rêve pourrait se réaliser aujourd'hui
23. Votre journée chanceuse
24. Votre personnalité dynamique scintille
25. La confiance en soi se construit maintenant
26. De très bonnes nouvelles sont en route
27. Les investissements prudents se règlent
28. L'indécision vous sera coûteuse
29. Vos projets fonctionneront aujourd'hui
30. Des moments captivants sont en réserve
31. Le travail de routine est rémunérateur
32. Votre bon caractère brille maintenant
33. On pourrait se mettre d'accord sur une vieille cause
34. Prenez soin maintenant des choses importantes
35. Penser positivement: aide
36. Tenez tête à ceux qui ne sont pas d'accord
37. Excursion, activités sportives favorisées
38. Quelques bons conseils peuvent vous aider maintenant
39. Une réunion spéciale couronnée de réussite
40. Événements récents apportent du plaisir
41. Moment pour le travail constructif et les réflexions
42. Soyez fier qu'on ait besoin de vous
43. Choses d'intérêts et financières favorables
44. Amplets et choses domestiques favorables
45. Il se peut que vous receviez une relance d'une personne influente
46. Beaucoup de plaisir et règne heureux
47. L'énergie abondante résultera en tâches accomplies aujourd'hui
48. Vous serez à votre meilleur en fin de semaine
49. Une vieille idée rapportera maintenant
50. Les cadeaux font partie du gain - du don - de la réception
51. Une journée pour célébrer, achetez des cadeaux
52. Moment favorable - Soyez rapide et précis aujourd'hui
53. Bons présages pour l'emploi et le travail
54. Travaillez dur pour développer les projets d'affaires
55. Nouvelle source de revenu. Nouvelle affaire de cœur, recevez des gens à la maison
56. Soyez conciliant. Du plaisir à la maison. Moment pour étudier
57. Une idée rapportera aujourd'hui
58. Apportez une attention particulière aux choses personnelles

**DAILY PREVIEWS — DAILY PREVIEW MODE
MARCH, JUNE, SEPTEMBER, DECEMBER**

76. Care, consideration, and thoughtfulness will improve love life.
77. Romance is uppermost. Happy atmosphere prevails.
78. Favorable time for family-friends-romance.
79. Friction at home will lead to better understanding.
80. Romance prevails. Good friends are true. Career improves.
81. New contacts affect future.
82. Love life will take a positive turn, work on it.
83. Creative work goes well today. Persevere.
84. Creative talent emphasized now.
85. Favorable time for earnings-friendships-marriage.
86. Widen your circle of friends and your financial chances.
87. A new romance, maybe. Good work will be recognized now.
88. Do something about an outlet for your inspiration and good ideas.
89. Altruistic and generous influences will rule now.
90. Festive feelings in the air. Progress in all areas good at this time.
91. Great day for exercise and creative work. Career will go well today.
92. Unknowns will be resolved. A quiet time.
93. Live and let live. Strange experiences and intellectual activities predominate.
94. Enhance your understanding. Be with friends.
95. Expect the unexpected. New studies, hobbies good.
96. Business is brisk and career advances. New people will be important.
97. Constructive aspects very favorable.
98. Do something now to further develop your many talents for rich rewards.
99. Good news-Welcome guests-Good prospects in the offing.
100. A good time to buy articles for pleasure and comfort now.
101. A letter will hold unusual interest. You will be happier
102. Enthusiasm, imagination, ideas rule.
103. Intellectual activity is high and valuable.
104. Be gay and optimistic today, a dream may come true.
105. Personality shines. Attend to neglected matters.
106. Go out and have fun today or tonight.
107. Today's business meetings will pay off handsomely.
108. Tolerance and good will abound today.
109. Review your month's activities.
110. Arguments and quarrels abound now. Stay out of them.
111. Pay close attention to special message.
112. Avoid laziness. Take stock-be cheerful-forthright.
113. You are besieged by loneliness, but this will change very soon.
114. Impatience and intolerance will get you nowhere.
115. Plan today carefully and stick to your schedule.
116. Embarrassing situations require tact and patience.

**PRÉDICTIONS JOURNALIÈRES
MODE PRÉDICTION JOURNALIÈRE
MARS, JUIN, SEPTEMBRE, DÉCEMBRE**

59. Une pensée positive est essentielle maintenant
60. Vos talents artistiques apportent de riches récompenses
61. Les voyages, la natation, le plein air, maintenant
62. Amusez-vous ce soir, relaxez
63. Ayez une tenue soignée et mêlez-vous aux gens pour améliorer votre sort
64. Les projets mûrissent maintenant
65. Terminez votre importante correspondance aujourd'hui
66. Soyez actif aux occasions favorables en affaires
67. Moment idéal pour régler les problèmes familiaux
68. Changement maintenant - Restez à jour
69. Usez de bonté et de tact pour un mariage réussi
70. Vous égarez les autres aujourd'hui
71. C'est le moment de suivre quelques bons conseils
72. Votre bonne disposition d'esprit est appréciée
73. Liens romantiques particulièrement favorables
74. La règle d'or apportera le bonheur maintenant
75. Votre vie amoureuse fleurira maintenant
76. Le soin, la considération et la réflexion amélioreront votre vie amoureuse
77. La romance est de la plus grande importance - L'atmosphère heureuse domine
78. Moment favorable pour la famille, les amis et les affaires de coeur
79. Des frictions au foyer mèneront à une meilleure compréhension
80. La romance domine. Les bons amis sont fidèles. La carrière s'améliore
81. Des nouveaux contacts affectent le futur
82. La vie amoureuse prendra un tournant positif, développez-la
83. Le travail créatif va bien aujourd'hui - Persévérez
84. Talent créatif accentué maintenant
85. Moment favorable pour les bénéfices - les amitiés - le mariage
86. Élargissez votre cercle d'amis et vos chances financières
87. Une nouvelle romance, peut-être. Le bon travail sera reconnu maintenant
88. Faites quelque chose pour donner suite à vos inspirations et vos bonnes idées
89. La grandeur et la générosité dominent présentement
90. Sentiments de fête dans l'air. Faites des progrès dans tous les domaines. Tout est bon en ce moment
91. Journée excellente pour l'exercice et la travail créateur. La carrière ira bien aujourd'hui
92. Les inconnues seront résolues. Un moment calme
93. Vivez et laissez vivre; les expériences étranges et les activités intellectuelles prédominent
94. Rehaussez votre compréhension. Soyez avec des amis
95. Attendez-vous à l'imprévu. Nouvelles études, passe-temps, bons
96. Les affaires sont actives et la carrière va de l'avant. Nouvelles personnes deviendront importantes
97. Aspects constructifs très favorables
98. Faites quelque chose maintenant pour développer davantage vos nombreux talents pour de riches récompenses

**DAILY PREVIEWS — DAILY PREVIEW MODE
MARCH, JUNE, SEPTEMBER, DECEMBER**

117. Swallow your pride, all will end well.
118. Watch your temper, practice patience.
119. Stormy tempers. Beware of antagonizers.
120. Listen to good advice. Think positively.
121. Elderly need your help.
122. A busy, hectic time.
123. Have a quiet day.
124. Be ready for an emergency.
125. Avoid criticism.
126. Practice patience. Watch your health.
127. Have fun tonight.
128. An exciting evening.
129. Don't count chickens today.
130. Initiative needed to solve problems.
131. Re-assess old project.
132. A pensive time for you.
133. Worry and tension are destructive.
134. Stay cool, avoid anxiety.
135. Avoid high places-crowds-traffic, today.
136. Beware of wild goose chase.
137. Avoid offending people. Remember old friends.
138. Watch out for minor law violations.
139. Evaluate assets, check opportunities.
140. Family strife can be avoided.
141. Entertain friends to dispel gloom.
142. Premonition may come true.
143. Gossip can be harmful to all.
144. An interesting message today.
145. Avoid aggression. Don't be crafty.
146. Be alert for career change.
147. Minor accidents can be avoided with care today.
148. Alertness will enable you to sidestep trouble.
149. Be on guard not to injure others feelings.
150. An alarming incident can ruin your day.
151. Look for surprises today.
152. Surprise gift is today's high.
153. Avoid postponing matters at this time.
154. Gloom all around you. Help fight it.
155. Avoid arguments-fights. Watch your money.
156. Restlessness and emotions pressure you.
157. Avoid reckless actions-stars are unfavorable.
158. Don't take anything for granted-check.
159. Stay alert for a golden opportunity.
160. A time of unusual happiness.
161. A day to reconsider a major decision.
162. Difficult to fulfill obligation-try.
163. You tend toward extravagance today.
164. Gloom may follow telephone message.
165. Strained family relationships can be eased.
166. It will be necessary to fight laziness.
167. Some reversals are to be expected. Persevere.
168. Get out and mix freely to overcome mood.
169. Kindness and consideration are needed today.
170. Relax with a good book or TV tonight.
171. Avoid excesses today.
172. Think before you make that phone call.

**PRÉDICTIONS JOURNALIÈRES
MODE PRÉDICTION JOURNALIÈRE
MARS, JUIN, SEPTEMBRE, DÉCEMBRE**

99. Bonnes nouvelles - Offrez la bienvenue à vos invités - Bons prospects de gains
100. Un bon moment pour acheter des articles pour le plaisir et le confort maintenant
101. Une lettre détiendra un intérêt inhabituel; vous serez plus heureux
102. L'enthousiasme, l'imagination, les idées dominant
103. L'activité intellectuelle est élevée et précieuse
104. Soyez gai et optimiste aujourd'hui, un rêve pourrait se réaliser
105. La personnalité brille. Prêtez attention aux négligences
106. Sortez et amusez-vous aujourd'hui et ce soir
107. Les réunions d'affaires d'aujourd'hui se termineront doucement
108. La tolérance et la bonne volonté abondent
109. Réviser vos activités de ce mois
110. Les disputes et les querelles abondent maintenant. Évitez-les
111. Apportez une attention toute particulière au message spécial
112. Évitez la paresse. Achetez des parts. Soyez gai - Allez de l'avant
113. Vous êtes assiégé par la solitude, mais ceci changera très bientôt
114. L'impatience et l'intolérance ne vous mèneront nulle part
115. Aujourd'hui, planifiez prudemment et respectez votre horaire
116. Les situations embarrassantes nécessitent du tact et de la patience
117. Mettez votre orgueil dans votre poche. Tout finira bien
118. Surveillez votre humeur, exercez la patience
119. Humeur orageuse. Méfiez-vous des antagonistes
120. Suivez les bons conseils. Pensez positivement
121. Une personne âgée a besoin de votre aide
122. Un moment occupé excitant
123. Passez une journée calme
124. Préparez-vous à une urgence
125. Évitez la critique
126. Exercez la patience. Surveillez votre santé
127. Amusez-vous ce soir
128. Une soirée captivante
129. Ne vendez pas la peau de l'ours aujourd'hui
130. L'initiative est nécessaire pour résoudre des problèmes
131. Rétablissez un vieux projet
132. Un moment songeur pour vous
133. L'inquiétude et la tension sont destructrices
134. Restez calme, évitez l'anxiété
135. Évitez les hauteurs, les foules, la circulation aujourd'hui
136. Méfiez-vous. Ne courez pas après le vent
137. Évitez les gens désobligeants. Souvenez-vous des vieux amis
138. Attention aux légères infractions à la loi
139. Évaluez vos talents, surveillez les occasions favorables
140. Les conflits familiaux peuvent être évités
141. Recevez des amis pour chasser la mélancolie

**DAILY PREVIEWS — DAILY PREVIEW MODE
MARCH, JUNE, SEPTEMBER, DECEMBER**

173. Watch your health now.
174. Problem will need solving today.
175. Avoid speculation today.
176. Temper needs control now.
177. Disturbing day today.
178. Health needs attention. Rest.
179. Social life is slow but will pick up.
180. You may be misled today.
181. Pay attention to romantic attachment.
182. Make duty calls and pay off obligations now.
183. Promptness can avoid disaster in personal affairs.
184. Accept criticism as constructive now.
185. A fretful time. Refuse to become upset.
186. Threatening danger can be avoided with care.
187. Romance progress-slow but steady.
188. Don't be fooled by shallow romantic attachments.
189. Make minor changes. Check clothes and grooming to improve romance.
190. Domestic life melancholy and brooding may rule.
191. Your love life will eventually prosper.
192. Your gullibility is showing and can hurt you.
193. Watch financial status. Stock market shaky today.
194. Jealousy and selfishness in others can plague you today.
195. Refuse distracting invitations. Legal and financial matters good.
196. Pay attention to major matters today-finance-family-career.
197. Extremely hectic time. Great disturbances will be resolved.
198. Starting coincidences and messages are in the offing.
199. The stars say to put your house in order for a fresh start.
200. Temptations will try to distract you from important matters.
201. Don't rely completely on information from others. Do your own checking.
202. A feeling of mystery and apprehension can make for an unpleasant day.
203. Avoid vexing problems today. They need further study.
204. Take care of details today. Telephone will bring important news.
205. Avoid people and situations that depress you.
206. Don't take anything for granted. A time full of surprises.
207. A time of wavering on choices open to you.
208. Indecision will cause trouble. Seek advice if necessary. Act.
209. A morning of sensitivity and unhappiness will later improve.
210. Bitterness will cause serious consequences.
211. If you are planning a trip, make sure you can be reached.

**PRÉDICTIONS JOURNALIÈRES
MODE PRÉDICTION JOURNALIÈRE
MARS, JUIN, SEPTEMBRE, DÉCEMBRE**

142. Un pressentiment pourrait se réaliser
143. Le bavardage peut être nuisible à tous
144. Un message intéressant aujourd'hui
145. Évitez l'agression. Ne soyez pas astucieux
146. Soyez vif au changement de carrière
147. De légers accidents peuvent être évités si vous êtes attentif, aujourd'hui
148. La vivacité vous permettra d'éviter un problème
149. Prenez garde de ne pas blesser les sentiments des autres
150. Un incident alarmant peut gâcher votre journée
151. Cherchez les surprises aujourd'hui
152. Un cadeau surprise est l'objectif de la journée
153. Évitez de reporter les choses à plus tard en ce moment
154. La mélancolie vous envahit. Aidez à la combattre
155. Évitez les discussions, les disputes. Attention à votre argent
156. L'inquiétude et les émotions vous accablent
157. Évitez les gestes imprudents. Les étoiles sont défavorables
158. Ne prenez rien pour acquis - vérifiez
159. Demeurez alerte pour une occasion en or
160. Un moment de bonheur inhabituel
161. Une journée pour revenir sur une décision grave
162. Il est difficile de remplir une obligation - Essayez
163. Vous avez tendance à l'extravagance aujourd'hui
164. La mélancolie pourrait s'ensuivre après un message téléphonique
165. Les relations familiales étroites pourraient être facilitées
166. Il sera nécessaire de combattre la paresse
167. Quelques bouleversements doivent être attendus. Persévérez
168. Sortez et mêlez-vous librement pour surmonter votre humeur
169. La bonté et l'attention sont nécessaires aujourd'hui
170. Relaxez en lisant un bon livre ou en regardant la TV ce soir
171. Évitez les excès aujourd'hui
172. Réfléchissez avant de faire ce coup de téléphone
173. Surveillez votre santé maintenant
174. Vous devrez résoudre un problème aujourd'hui
175. Évitez les spéculations aujourd'hui
176. L'humeur a besoin d'être contrôlée maintenant
177. Journée perturbée
178. La santé nécessite de l'attention. Reposez-vous
179. La vie sociale est lente, mais se rétablira
180. Il se peut que vous soyez induit en erreur aujourd'hui
181. Portez attention aux attachements romantiques
182. Faites des téléphones d'affaires et les obligations rapportent maintenant
183. La rapidité peut éviter le désastre dans les affaires personnelles
184. Acceptez la critique comme étant constructive maintenant
185. Un moment inquiétant. Ne vous laissez pas influencer
186. Un danger menaçant peut être évité si vous êtes attentif

**DAILY PREVIEWS — DAILY PREVIEW MODE
MARCH, JUNE, SEPTEMBER, DECEMBER**

212. Exhaustion and listlessness mean that you need rest.
213. A younger person may prove irritation today.
214. Try to avoid a selfish streak. Share with friends and family.
215. Some good news and some bad news forthcoming.
216. A quiet and relaxing time is needed to recharge your energy.

PRÉDICTIONS JOURNALIÈRES
MODE PRÉDICTION JOURNALIÈRE
MARS, JUIN, SEPTEMBRE, DÉCEMBRE

187. La romance progresse lentement, mais sûrement
188. Ne vous laissez pas jouer par des attachements romantiques profonds
189. Effectuez de légers changements. Vérifiez les vêtements et la tenue vestimentaire pour améliorer la romance
190. La mélancolie et le ruminage pourraient dominer
191. Votre vie amoureuse deviendra éventuellement prospère
192. Votre jobarderie est apparente et pourrait vous faire du mal
193. Surveillez le statut financier. Le marché financier est faible aujourd'hui
194. La jalousie et l'égoïsme des autres peuvent vous tourmenter aujourd'hui
195. Refusez les invitations affolantes. Les affaires légales et financières, bonnes
196. Portez attention aux problèmes majeurs aujourd'hui
Finances - Famille - Carrière
197. Moment extrêmement hectic. Grands dérangements seront résolus
198. Coïncidences et messages sensationnels en perspective
199. Les étoiles disent de mettre votre maison en ordre pour un début frais
200. Les séductions tenteront de vous distraire des choses importantes
201. Ne vous fiez pas entièrement aux informations venant des autres. Effectuez vos propres recherches
202. Un sentiment de mystère et d'appréhension est suffisant pour causer une journée désagréable
203. Évitez les problèmes vexants aujourd'hui. Ils ont besoin de plus amples recherches
204. Prenez soin des détails aujourd'hui. Le téléphone apportera des nouvelles importantes
205. Évitez les gens et les situations qui vous dépriment
206. Ne prenez rien pour acquis. Un moment rempli de surprises
207. Un temps d'irrésolution sur des choix qui vous sont offerts
208. L'indécision causera des problèmes. Recherchez un conseil, si nécessaire - Agissez
209. Un matin de sensibilité et de malheur s'améliorera plus tard
210. L'amertume causera des conséquences graves
211. Si vous avez l'intention de faire un voyage, assurez-vous qu'on puisse vous contacter
212. L'épuisement et la nonchalance signifient que vous avez besoin de repos
213. Une personne plus jeune pourrait se montrer nerveuse aujourd'hui
214. Tentez d'éviter une mèche d'égoïsme. Partagez avec les amis et la famille
215. Quelques bonnes nouvelles et quelques mauvaises - à venir
216. Un moment calme et reposant est nécessaire pour reprendre votre énergie



Capricorne
Capricorn



Verseau
Aquarius

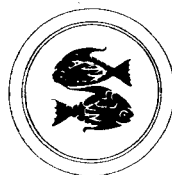

Poissons
Pisces



Bélier
Aries

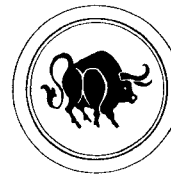

Taureau
Taurus



Gémeaux
Gemini

TABLEAU DU SIGNE NATAL

SI VOUS ÊTES NÉ
ENTRE LE:

VOTRE SIGNE
NATAL EST:

LE No DE VOTRE
SIGNE NATAL EST:
YOUR NATAL
SIGN No. IS:

1^{er} janv. et le 20 janv.
21 janv. et le 19 fév.
20 fév. et le 20 mars
21 mars et le 19 avr.
20 avr. et le 20 mai
21 mai et le 21 juin
22 juin et le 21 juil.
22 juil. et le 21 août
22 août et le 22 sept.
23 sept. et le 22 oct.
23 oct. et le 21 nov.
22 nov. et le 21 déc.
22 déc. et le 31 déc.

Capricorne
Verseau
Poissons
Bélier
Taureau
Gémeaux
Cancer
Lion
Vierge
Balance
Scorpion
Sagittaire
Capricorne

10
11
12
1
2
3
4
5
6
7
8
9
10

NATAL SIGN CHART

YOUR NATAL
SIGN IS:

IF YOUR
BIRTHDAY IS:

Capricorn
Aquarius
Pisces
Aries
Taurus
Gemini
Cancer
Leo
Virgo
Libra
Scorpio
Sagittarius
Capricorn

Jan. 1 to Jan. 20
Jan. 21 to Feb. 19
Feb. 20 to Mar. 20
Mar. 21 to Apr. 19
Apr. 20 to May 20
May 21 to June 21
June 22 to July 21
July 22 to Aug. 21
Aug. 22 to Sept. 22
Sept. 23 to Oct. 22
Oct. 23 to Nov. 21
Nov. 22 to Dec. 21
Dec. 22 to Dec. 31

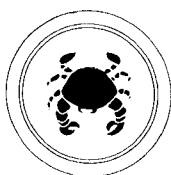

Cancer



Lion
Leo



Vierge
Virgo



Balance
Libra

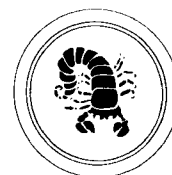

Scorpion
Scorpio



Sagittaire
Sagittarius

REMARQUE: Le tableau du signe natal est habituellement une façon rapide et exacte de déterminer votre signe natal. Toutefois, étant donné que votre signe natal peut être précisément déterminé seulement en calculant la position du soleil au moment de votre naissance, nous vous suggérons d'utiliser le mode d'horoscope du Zodiaque - l'ordinateur astrologique pour être absolument certain de votre signe natal.

NOTE: The Natal Sign Chart is usually a quick and accurate way to determine your natal sign. However, since your natal sign can be precisely determined only by calculating the position of the sun at the time of your birth, we suggest you use the Horoscope Mode of ZODIAC—the Astrology Computer to be absolutely certain of your natal sign.

DIRECTIVES DE FONCTIONNEMENT MODE CONSEIL

Avec le commutateur à la position "A" (mode conseil), le Zodiaque — l'ordinateur astrologique devient un ami et conseiller! Le Zodiaque vous donne des réponses aux questions ayant rapport aux investissements, voyages, cour (faite à une femme), travail, ou toutes questions dont vous désirez enregistrer pour n'importe quel jour désiré. Les réponses sont basées sur des formules astrologiques consacrées au temps, construites d'après la position des planètes, du soleil et de la lune. Par exemple, si vous voulez en savoir plus au sujet d'un voyage qui est organisé dans un mois à venir, tout ce que vous devez faire, c'est l'entrée de la date du voyage et d'autres informations (à être expliquées plus tard) et le Zodiaque affichera votre réponse. Cette même méthode peut être utilisée pour aider vos amis à trouver des réponses à leurs questions. Le Zodiaque donne des conseils basés sur des conditions astrologiques qui sont enregistrés dans l'ordinateur par l'information entrée par la personne demandant le conseil. Chaque personne demandant un conseil du Zodiaque doit entrer sa propre information astrologique personnelle.

Inscrivez sur un bout de papier une question touchant n'importe quel sujet, se référant à une action de votre part. La formule de question est toujours: "DEVRAIS-JE À UN CERTAIN MOMENT?"

Questions types:

- Devrais-je voyager aujourd'hui?
- Devrais-je téléphoner ma soeur demain à 10 heures de l'avant-midi?
- Devrais-je acheter une maison à Montréal, le 10 septembre prochain?
- Devrais-je recevoir Ted à souper mercredi?

Inscrivez la date et le lieu qui s'appliquent à votre question.

Pour enregistrer la date et le lieu dans le Zodiaque, vous devez les convertir dans le langage de l'ordinateur (codes de numéros).

Cherchez la date à laquelle la question appartient dans le tableau des CODES DE DATE-DES MODES PRÉDICTION JOURNALIÈRE ET DES MODES CONSEIL (Pages 41-52). Si la bonne date n'apparaît pas, utilisez la date précédant celle en question. Inscrivez le code de numéros sur un bout de papier.

Trouvez le lieu appartenant à la question sur les cartes de lieux (Pages 8-9), et écrivez le numéro sur un bout de papier.

Écrivez l'heure qu'il sera à la date en question. Si aucune heure spécifique est en question, utilisez 12 heures de l'après-midi.

Trouvez le numéro du SOLEIL SIGNE (NATAL) à l'aide de la carte d'horoscope (si faite antérieurement) ou par la TABLE DU SIGNE NATAL (Page 69). Par exemple, si votre anniversaire tombe entre le 22 août et le 22 septembre, votre SIGNE NATAL est, Vierge; le 6^e signe: Écrivez le numéro du SIGNE NATAL.

Regardez dans la section des MAISONS DE QUESTION-MODE, CONSEIL (Page 73). Trouvez le numéro de la MAISON sous laquelle votre question sujet est inscrite.

OPERATING INSTRUCTIONS ADVICE MODE

With the switch in the "A" position (ADVICE MODE), ZODIAC — The Astrology Computer becomes a friend and advisor. ZODIAC gives you answers to questions pertaining to INVESTMENTS, TRIPS, COURTSHIP, WORK or any subject you wish to enter for any day you desire. The answers are based on time-honored astrological formulas constructed on the positions of the planets, sun and moon. For instance, if you want to know about a trip that is planned for a month from now, all you do is enter the DATE OF THE TRIP and other information (to be explained later) and the ZODIAC will display your answer. This same method can be used to help your friends find answers to their questions.

ZODIAC gives advice based on astrological conditions which are computed from information entered by the person asking advice. Each person asking advice of the ZODIAC must enter his own personal astrological information.

On a piece of paper, write down a question about any subject, in reference to some action on your part. The question format is always "SHOULD I AT SOME POINT IN TIME?"

Sample questions:

- Should I travel today?
- Should I call my sister tomorrow at 10:00 A.M.?
- Should I purchase a house in Montreal next September 10?
- Should I have Ted to dinner on Wednesday?

Write down the DATE and PLACE that applies to your question.

To enter the DATE and PLACE into ZODIAC, you must convert them into the computer language it understands (code numbers).

Look up the DATE to which the question pertains in the DATE CODES-DAILY PREVIEW MODE AND ADVICE MODE section (pages 41-52). If the exact date does not appear, use the date just before the one in question. Write down the code number on the piece of paper.

Find the PLACE pertaining to the question on the AREA CODE MAPS (pages 8-9) and write the code number on the piece of paper.

Write down what the HOUR will be on the date in question. If no specific hour is in question, use 12:00 P.M.

Find the SIGN NUMBER of your NATAL (SUN) SIGN from the HOROSCOPE CHART (if previously done) or from the NATAL SIGN TABLE (page 69). For example — if your birthday falls between August 22 - September 22, your NATAL SIGN is Virgo, 6th sign. Write down the NATAL SIGN number.

Look in the QUESTION HOUSE-ADVICE MODE section (page 73). Find the HOUSE NUMBER under which your

Par exemple: Devrais-je demander un prêt demain? Les PRÊTS seront trouvés dans la MAISON NUMÉRO 2. Inscrivez le NUMÉRO DE LA MAISON qui couvre le sujet de votre question.

subject question is listed in the chart. For example: Should I get a loan tomorrow? LOANS will be found under HOUSE NUMBER 2. Write down the HOUSE NUMBER THAT covers the subject of your question.

Question Type: "Devrais-je faire une demande de prêt demain matin?"

DATE: 2/2/79 CODE DE DATE: 43J9 1282
 LIEU: Toronto CODE DE LIEU: 20
 HEURE: 9:00 A.M.
 SIGNE NATAL: (6) VIERGE
 NUMÉRO DE LA MAISON DE QUESTION: 2

Sample question: "Should I apply for a loan tomorrow morning?"

DATE: 2/2/79 DATE CODE: 43J9 1282
 PLACE: Toronto PLACE CODE: 20
 TIME: 9:00 AM
 NATAL SIGN: (6) VIRGO
 QUESTION HOUSE NUMBER: 2

1. Pour commencer, poussez le bouton de mode à la position "A" (MODE CONSEIL) et poussez le bouton "Annuler" ("CLR"). Le Zodiaque demandera la date appartenant à la question.

1. To start — push MODE switch to "A" position (ADVICE MODE) and press the "CLR" key. ZODIAC will ask for the DATE of the question.

INDIQUE LA DATE → → MODE DE RÉPONSE
 INDICATES DATE ANSWER MODE

2. Faites l'entrée du CODE DE DATE. Le numéro de CODE apparaîtra dans l'affichage.

2. Enter DATE CODE. The CODE number will appear in the display:

Si vous avez fait une erreur, poussez sur le bouton "Annuler" ("CLR") et enregistrez le bon numéro de code.

If a WRONG keyboard number is pressed, press the "CLR" key and re-enter correct code number.

Poussez maintenant sur le bouton "Entrée" ("ENT."). Ceci enregistre dans l'ordinateur le numéro codé. Le Zodiaque demande maintenant le CODE DE LIEU.

Now press "ENTER" KEY. This enters code number into computer. ZODIAC now asks for the PLACE CODE.

INDIQUE LE LIEU → →

3. Faites l'entrée du CODE DE LIEU appartenant à la question.

3. Enter PLACE CODE of question.

Poussez le bouton "Entrée" ("ENT.") pour enregistrer dans l'ordinateur le CODE DE LIEU, et le Zodiaque demandera l'heure de la journée appartenant à la question.

Press "ENTER" key to enter PLACE CODE, and ZODIAC will now ask for the TIME OF DAY of question.

INDIQUE L'HEURE →

4. Faites l'entrée de l'HEURE DE LA JOURNÉE qui s'applique à votre question. Utilisez le bouton "P" pour P.M. et le bouton "A" pour A.M.

4. Enter TIME OF DAY which applies to your question. Use "P" key for P.M. and "A" key for A.M.

Poussez le bouton "Entrée" ("ENT.") pour entrer l'HEURE dans l'ordinateur. Le Zodiaque vous demandera maintenant votre SIGNE NATAL (SOLEIL).

Press the "ENTER" key to enter TIME. ZODIAC will now ask for your NATAL (SUN) SIGN.

INDIQUE LE SIGNE NATAL →

5. Faites l'entrée de votre SIGNE NATAL (SOLEIL).

5. Enter your NATAL (SUN) SIGN.

Poussez le bouton "Entrée" ("ENT.") et le Zodiaque vous demandera le NUMÉRO de la MAISON DE QUESTION.

Press "ENTER" key and ZODIAC will now ask for the QUESTION HOUSE NUMBER.

INDIQUE LE NUMÉRO DE LA MAISON →

INDICATES HOUSE NUMBER

6. Faites l'entrée du numéro de la MAISON DE QUESTION: 6. Enter question HOUSE NUMBER.

									2
--	--	--	--	--	--	--	--	--	---

LE ZODIAQUE EST MAINTENANT PRÊT À VOUS CONSEILLER.

NOW ZODIAC IS READY TO ADVISE YOU.

7. Poussez sur le bouton "Entrée" ("ENT."). Maintenant le Zodiaque affichera UN des six messages, en réponse à votre question. 7. Press "ENTER" key. Now the ZODIAC will display ONE of these six messages in answer to your question.

G	O	G	O	G	O
---	---	---	---	---	---

Indique un OUI TRÈS FORT
Indicates a VERY STRONG YES

d	O	G	O		
---	---	---	---	--	--

Indique un OUI FORT
Indicates a STRONG YES

		4	E	5	
--	--	---	---	---	--

Indique un OUI MOYEN
Indicates a AVERAGE YES

G	O	S	L	O	
---	---	---	---	---	--

Indique: Approcher avec PRUDENCE — User de DISCRÉTION
Indicates approach with CAUTION — use DISCRETION

		n	O		
--	--	---	---	--	--

Indique un NON MOYEN
Indicates an AVERAGE NO

n	O	G	O		
---	---	---	---	--	--

Indique un NON TRÈS FORT
Indicates a VERY STRONG NO

8. Le Zodiaque est maintenant prêt pour une autre question. Si votre nouvelle question a la même DATE, le même LIEU et la même HEURE — poussez sur le bouton "Entrée" ("ENT."). Le Zodiaque demandera le numéro de la maison de votre nouvelle question. 8. ZODIAC is now ready for another question. If your new question has the same DATE, PLACE and HOUR — press the "ENTER" key. ZODIAC will ask for the question HOUSE NUMBER of your new question.

NUMÉRO DE MAISON HOUSE NUMBER →

h	n						
---	---	--	--	--	--	--	--

Faites l'entrée de NUMÉRO DE MAISON de la nouvelle question et poussez sur le bouton "Entrée" ("ENT.") pour obtenir la réponse. Dès que le Zodiaque aura affiché une réponse, vous pourrez continuer à entrer autant de questions désirées qui ont les mêmes DATES, LIEUX et HEURES.

Enter the new question HOUSE NUMBER and press "ENTER" for answer. After ZODIAC has displayed an answer you may continue to enter as many questions as you like which have the same DATE, PLACE and HOUR.

9. Pour entrer une question appartenant à un lieu, une date et une heure différente, recommencez à l'étape 1. 9. To enter a question pertaining to a different DATE, PLACE and HOUR begin at step 1.

Ces réponses devraient être utilisées comme guide seulement. L'évaluation finale de ces réponses et votre évaluation personnelle devraient être considérées avec soin et manipulées avec discrétion. Une personne devrait toujours se fier à ses connaissances, ses expériences et son jugement avant de prendre des décisions graves dans la vie. Nous vous rappelons encore . . .

These answers MUST BE USED ONLY AS A GUIDE. The FINAL evaluation of these answers and your personal evaluation must be carefully considered by you and handled with DISCRETION. One should always rely on his or her own personal background, experience and intelligent judgment before making any critical decisions in life. We remind you once again . . .

L'ASTROLOGIE GUIDE - ELLE NE COMMANDE PAS!

ASTROLOGY GUIDES — IT DOES NOT RULE!

MAISONS DE QUESTIONS MODE CONSEIL

Trouvez la maison qui se rapporte le plus directement à votre question dans le tableau suivant. Prenez note, ou gardez en mémoire le NUMÉRO de la MAISON. Le NUMÉRO de MAISON est nécessaire pour faire l'entrée d'une question dans le Mode Conseil.

Exemple: Si votre question est: "Devrais-je visiter ma soeur vendredi?": Le sujet de la question est "soeur" et les soeurs sont dans la MAISON NUMÉRO 3.

QUESTION HOUSES ADVICE MODE

Find the HOUSE which most closely covers the subject of your question in the following chart. Write down, or keep track of the HOUSE NUMBER. This HOUSE NUMBER is needed for entering a question in the Advice Mode.

Example: If your question is "Should I visit my sister on Friday?", the subject of the question is "sister" and sisters are covered under HOUSE NUMBER 3.

<p>MAISON No 1 Enfance Accidents de voyages Accidents de travail Naissance Routine quotidienne Personnalité Santé Corps</p>	<p>MAISON No 2 Mobilier Spéculations Investissements Affaires Biens Finances Salaire Prêts</p>	<p>HOUSE No. 1 Childhood Travel Accidents Job Injuries Birth Daily Routine Personality Health Body</p>	<p>HOUSE No. 2 Movable Goods Speculations Investments Belongings Possessions Finances Salary Loans</p>
<p>MAISON No 3 Frères-Soeurs Pensées Communications Faculté d'adaptation Documents Séjours Voisins Réunions</p>	<p>MAISON No 4 Le père d'une femme Traits héréditaires La mère d'un homme Salut (Sécurité) Maisons, immeubles L'avenir Sécurité (Protection) Villes et cités</p>	<p>HOUSE No. 3 Brothers-Sisters Thoughts Communications Adaptability Documents Short Trips Neighbors Meetings</p>	<p>HOUSE No. 4 A Woman's Father Hereditary Traits A Man's Mother Safety Houses, Estates Later Life Security Towns & Cities</p>
<p>MAISON No 5 Sexe Grossesse Éducation Cour (Faites à une femme) Enfants Plaisir Passe-temps Divertissements</p>	<p>MAISON No 6 Tantes-Oncles Subordonnés Dépendants Animaux Supérieurs Santé Service Travail</p>	<p>HOUSE No. 5 Sex Pregnancy Education Courtship Children Pleasure Hobbies Amusements</p>	<p>HOUSE No. 6 Aunts-Uncles Subordinates Dependents Animals Superiors Health Service Work</p>
<p>MAISON No 7 Procureurs Mariage Confrère d'affaires Conjoint(e) Criminel Contrats Adversaires Public</p>	<p>MAISON No 8 Finances du conjoint Réincarnation Sujets occultes Titres—Dons Ennemis Legs Mort Testaments</p>	<p>HOUSE No. 7 Attorneys Marriage Business Associate Marriage Partner Criminals Contracts Opponents Public</p>	<p>HOUSE No. 8 Spouse's Finances Spiritual Rebirth Occult Subjects Stocks—Bonds Enemies Legacies Death Wills</p>
<p>MAISON No 9 Études Visions Longs voyages (Expéditions) Commerce Philosophie Altruisme Religion Beaux-Arts</p>	<p>MAISON No 10 Statut public Régime de pensions Reconnaissance publique La mère d'une femme Le père d'un homme Confrère de travail Profession Popularité</p>	<p>HOUSE No. 9 Studies Visions Long Trips Commerce Philosophy Altruism Religion In-Laws</p>	<p>HOUSE No. 10 Community Standing Government Pensions Public Recognition A Woman's Mother A Man's Father Co-Workers Profession Popularity</p>

MAISON No 11
 Aspirations professionnelles
 Rencontres publiques
 Revenu d'affaire
 Organisations
 Petits-enfants
 Compagnons
 Conseillers
 Flatteurs

MAISON No 12
 Facteurs défendus
 Introspection
 Auto-destruction
 Institutions
 Hôpitaux
 Chagrin
 Prisons
 Destinée

HOUSE No. 11
 Career Ambitions
 Social Contacts
 Business Income
 Organizations
 Stepchildren
 Companions
 Friends
 Flatterers

HOUSE No. 12
 Inhibiting Factors
 Introspection
 Self-Undoing
 Institutions
 Hospitals
 Sorrow
 Prisons
 Karma

ANALYSE DÉTAILLÉE BASÉE SUR LES ASPECTS ET LES MAISONS

DETAILED ANALYSIS BASED ON ASPECTS AND HOUSES

Dès que vous avez complété une carte d'horoscope ou une carte de prédiction journalière, il se peut que vous désiriez peut-être scruter plus profondément les faits et les rapports planétaires qui influencent directement votre horoscope. Ce qui suit explique comment examiner les relations entre les planètes et comment elles affectent votre personnalité.

After you have completed a HOROSCOPE CHART or DAILY PREVIEW CHART, you may wish to delve further into the factors and planetary relationships that influence the make-up of your Horoscope. The following explains how to examine the relationships between the planets and how they affect your personality.

LES ASPECTS DU ZODIAQUE

ZODIAC-ASPECTS

Les Aspects-du Zodiaque sont les relations spéciales des nombreuses planètes sur votre carte. Ces relations augmentent, ou diminuent des traits potentiels de votre personnalité. Elles personnifient votre horoscope et vos prédictions journalières, et donnent au débutant une compréhension plus approfondie des principes astrologiques.

The Zodiac-Aspects are the special relationships of the various planets on your chart. These relationships add to, or detract from your potential personality traits. They personalize both your Horoscope and your daily preview, and give the beginner a deeper understanding of astrological principles.

Les astrologues ont depuis des milliers d'années calculé l'aspect des planètes, c'est-à-dire leur relation angulaire (degrés qui les séparent). Le Zodiaque a simplifié ces relations pour créer une approximation valable. Vous devez vous attendre à ce que les interprétations ne correspondent pas toutes. Choisissez seulement celles qui correspondent.

Astrologers have for thousands of years calculated planets in aspect by their angular relationship (degrees apart). ZODIAC has simplified these relationships to create a valid approximation. It is to be expected that not all the interpretations will fit. Choose only those that apply.

Il y a cinq aspects principaux-du Zodiaque: Conjonction, Sextile, Quadrille, Trine et Opposition.

There are five major Zodiac-Aspects: CONJUNCTION, SEXTILE, SQUARE, TRINE and OPPOSITION.

CONJUNCTION: Les planètes sont en conjonction lorsqu'elles partagent le même signe, tel qu'illustré:

CONJUNCTION: Planets are in conjunction when they share the same sign as shown:

Example: Mercury and Venus in conjunction

Exemple: Mercure et Vénus en conjonction.

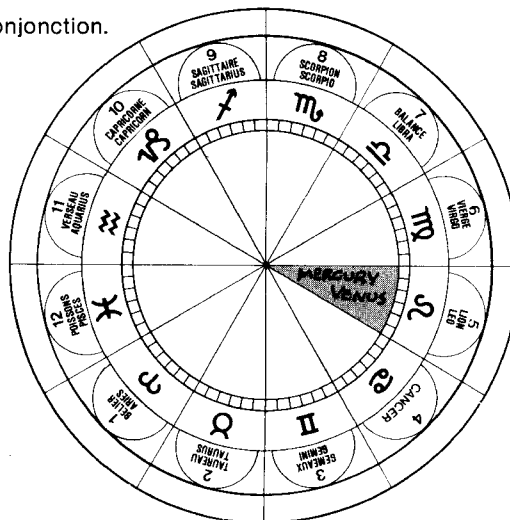

SEXTILE: Les planètes forment un sextile lorsqu'elles sont à 2 signes l'une de l'autre, tel qu'illustré:

Exemple: Le soleil et Neptune en sextile.

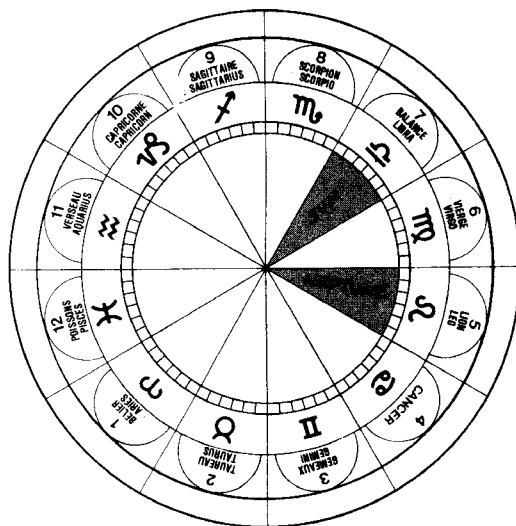

SEXTILE: Planets form a sextile when they are 2 signs apart from each other as shown:

Example: Sun and Neptune in sextile

QUADRILLE: Les planètes forment un quadrille lorsqu'elles sont à 3 signes l'une de l'autre, tel qu'illustré:

Exemple: Uranus et Saturne en quadrille.

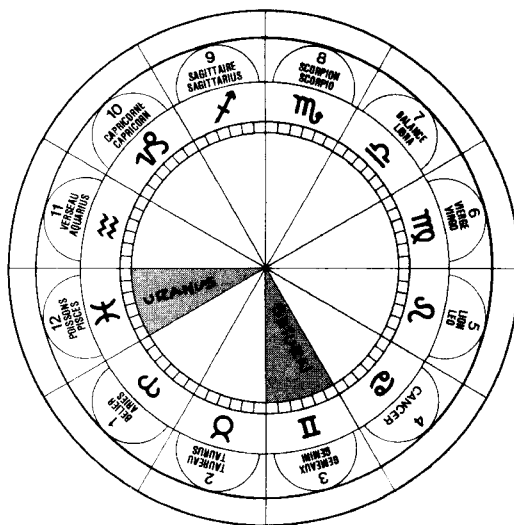

SQUARE: Planets form a square when they are 3 signs apart from each other as shown:

Example: Uranus and Saturn in square

TRINE: Les planètes forment un Trine lorsqu'elles sont à 4 signes l'une de l'autre, tel qu'illustré:

Exemple: Mars et Pluton en Trine.

TRINE: Planets form a Trine when they are 4 signs apart from each other as shown:

Example: Mars and Pluto in trine

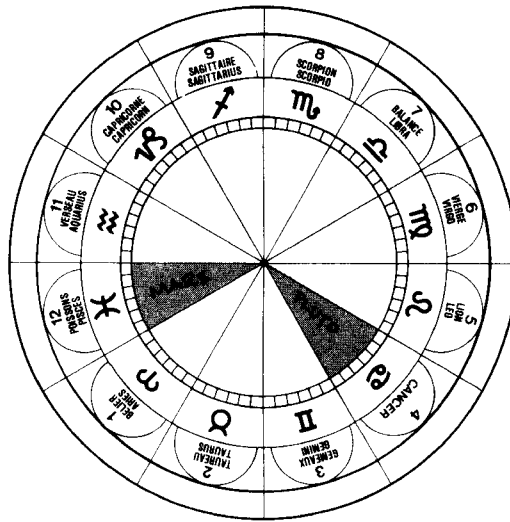

OPPOSITION: Les planètes sont en opposition lorsqu'elles sont à 6 signes l'une de l'autre.

Exemple: Mars et Mercure en opposition.

OPPOSITION: Planets are in opposition when they are 6 signs apart from each other.

Example: Mars and Mercury in opposition

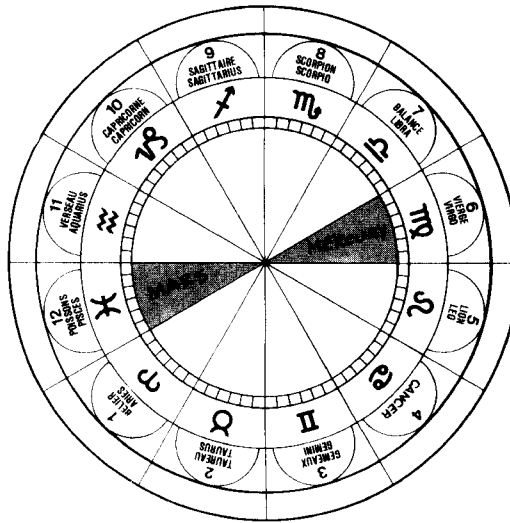

1. À l'aide de votre carte, vérifiez chaque aspect du Zodiaque séparément. Dressez une liste de toutes les planètes qui sont en Conjonction, Trine, Sextile, Quadrille et Opposition.
2. Si vous avez de la difficulté à déterminer les aspects du Zodiaque, utilisez les repères (Page 84).
3. À côté de chaque paire de planètes que vous avez inscrite, écrivez l'interprétation trouvée sur les cartes d'interprétation d'aspects du Zodiaque (Pages 77-83). Ces cartes ne sont en aucune façon complètes, mais elles représentent quelques-uns des aspects importants entre les planètes dans le Zodiaque.

1. Using your chart, check for each Zodiac-Aspect separately. Make a list of all the planets which are in CONJUNCTION, TRINE, SEXTILE, SQUARE AND OPPOSITION.
2. If you have difficulty determining the Zodiac-Aspects use the locators (page 84).
3. Next to each pair of planets you have listed, write down the interpretation found in the ZODIAC-ASPECTS INTERPRETATION CHARTS (pages 77-83). These charts are by no means complete, but represent some of the important Zodiac-Aspects between planets.

TABLEAUX D'INTERPRÉTATION DES ASPECTS DU ZODIAQUE

Les planètes en conjonction dans le Zodiaque:

MÊME SIGNE ☿

Soleil ☿ Mars:	Agressif, original, pourrait avoir une marque ou cicatrice sur la tête ou le visage.
Soleil ☿ Jupiter:	Doit surveiller son poids: populaire, couronné de succès dans le droit, la médecine, la politique.
Soleil ☿ Saturne:	Difficile à connaître, mais loyal après qu'une liaison solide est établie. Couronné de succès dans les années à venir.
Soleil ☿ Uranus:	Peu orthodoxe, a beaucoup d'attrait pour le sexe opposé; brise les traditions.
Soleil ☿ Neptune:	Intéressé au bien-être de ceux qui sont physiquement et mentalement handicapés.
Soleil ☿ Pluton:	Attire ceux qui recherchent le pouvoir; capable de détruire pour rebâtir.
Mercure ☿ Vénus:	Apprécie les beaux-arts.
Mercure ☿ Mars:	Méfiant des races, des décisions impulsives; pensées qui caractérisent l'action ou la violence; dédié, loyal, pourrait être fanatique.
Mercure ☿ Saturne:	Sceptique, ambitieux, jaloux des situations d'autrui, travaille fort pour atteindre ses objectifs.
Mercure ☿ Uranus:	Sens de l'humour inhabituel, inventif, excentrique, progressif.
Mercure Neptune:	Voit les choses comme elles sont, détecteur de mensonges. Voit à travers le faux, très sensible.
Mercure ☿ Pluton:	Invente des combines, des machinations, crée des intrigues fantastiques; donne un regain de vie aux personnes plus âgées. Idées réactionnaires.
Vénus ☿ Mars:	Sensuel, aime le luxe, a du magnétisme personnel, attiré vers le sexe opposé.
Vénus ☿ Jupiter:	Peut accumuler une fortune; qui pourrait ne rien se refuser.
Vénus ☿ Saturne:	Attiré vers les personnes âgées: très sérieux à propos de l'amour.
Vénus ☿ Uranus:	Peu orthodoxe dans les affaires de coeur, peut avoir des périodes chanceuses spectaculaires.
Vénus ☿ Neptune:	Voit les autres dans un voile de romantisme; n'est pas réaliste.

ZODIAC-ASPECTS INTERPRETATION CHARTS

☿ Planets in Zodiac-Conjunction: SAME SIGN

Sun ☿ Mars:	Aggressive, original, could have a mark or scar on head or face.
Sun ☿ Jupiter:	Must watch weight; popular; successful in law, medicine, politics.
Sun ☿ Saturn:	Difficult to know, but loyal once bond is formed, successful in later years.
Sun ☿ Uranus:	Unorthodox; possesses great appeal for opposite sex; breaks traditions.
Sun ☿ Neptune:	Concerned for the welfare of those who are physically and mentally handicapped.
Sun ☿ Pluto:	Attracts those who want power; capable of tearing down to rebuild.
Mercury ☿ Venus:	Has appreciation for fine art.
Mercury ☿ Mars:	Mind races, impulsive decisions; thoughts which feature action or violence; dedicated, loyal, could be fanatical.
Mercury ☿ Saturn:	Skeptical, ambitious, jealous of other's positions; works hard towards goals.
Mercury ☿ Uranus:	Unusual sense of humor; inventive, eccentric, progressive.
Mercury Neptune:	Sees things the way they really are, human lie detector; sees through sham, very sensitive.
Mercury ☿ Pluto:	Dreams up schemes, creates fantastic plots; brings new life to old, dying ideas.
Venus ☿ Mars:	Sensual, loves luxury; possesses personal magnetism; attractive to opposite sex.
Venus ☿ Jupiter:	Can accumulate wealth; could be self-indulgent.
Venus ☿ Saturn:	Attracted to older persons; very serious about love.
Venus ☿ Uranus:	Unorthodox affairs of the heart; can have spectacular lucky streaks.
Venus ☿ Neptune:	Sees others through romantic haze; not realistic.
Venus ☿ Pluto:	Suffers disillusion concerning others; recovers from adversity.

Vénus ☿ Pluton:	Souffre des disillusiones concernant les autres; se remet de l'adversité.	Mars ☿ Jupiter:	Never satisfied with the way things are; wants to expand interests and knowledge.
Mars ☿ Jupiter:	Jamais satisfait de la tournure des événements. Désireux d'accroître son intérêt et ses connaissances.	Mars ☿ Saturn:	Aware of responsibilities; loyal to tradition; a political enigma to others.
Mars ☿ Saturne:	Conscient des responsabilités; fidèle aux traditions; pour les autres, c'est une énigme politique.	Mars ☿ Uranus:	Different-unusual; sexy; smashes conventions; wins friends and makes enemies almost at the same time.
Mars ☿ Uranus:	Différent - Inhabituel; excitant, viole les conventions, gagne des amis et se fait des ennemis presque en même temps.	Mars ☿ Neptune:	Must be extremely careful with drugs and alcohol; imaginative.
Mars ☿ Neptune:	Doit être extrêmement prudent avec les drogues et l'alcool; imaginaire.	Mars ☿ Pluto:	Highly competitive, wants to win at any cost; enjoys receiving favors or advantages; is reluctant to give unnecessary advantages to others.
Mars ☿ Pluton:	Hautement compétitif, veut gagner à tout prix; heureux d'obtenir des faveurs ou des avantages; hésite à donner inutilement des avantages aux autres.	Jupiter ☿ Saturn:	Needs personal cheering section; sky is the limit when optimistic.
Jupiter ☿ Saturne:	A besoin qu'on l'acclame; le ciel est sa limite lorsqu'il est optimiste.	Jupiter ☿ Uranus:	Popularity could raise to great heights; athletic or political star.
Jupiter ☿ Uranus:	Pourrait être très populaire; étoile athlétique ou politique.	Jupiter ☿ Neptune:	Could be marvelous organizer or administrator; idealistic; can inspire others to maximize talents. Intrigued with helping and healing professions.
Jupiter ☿ Neptune:	Pourrait être un merveilleux organisateur ou administrateur; idéaliste, peut inspirer les autres à exploiter leurs talents au maximum. Intrigué par les professions qui aident et guérissent.	Saturn ☿ Uranus:	Drawn between innovation and adherence to tradition; highly disciplined.
Saturne ☿ Uranus:	Lutte intérieurement entre le changement et l'attachement à la tradition; très discipliné.	Saturn ☿ Neptune:	Fights the battle of materialism versus spirituality; fascinated by religious theory; argues and debates various aspects of spiritual philosophy.
Saturne ☿ Neptune:	Prend part au combat entre le matérialisme et le spiritualisme; fasciné par la théorie religieuse; prouve et discute les nombreux aspects de la philosophie spirituelle.	Saturn ☿ Pluto:	Can be remote from present; power drive is aimed at the future.
Saturne ☿ Pluton:	Peut être insouciant du présent; tous ses efforts sont orientés vers le futur.	Uranus ☿ Neptune:	Interested in the strange and unexplainable: ESP, seance, parapsychology, mysticism, etc.; fights for rights of the sick, oppressed, the underdog.
Uranus ☿ Neptune:	Intéressé à l'étrange et l'inexplicable; perception extra-sensorielle; séance de spiritisme, parapsychologie, mysticisme etc.; lutte pour les droits du malade, de l'accablé, de l'opprimé.	Uranus ☿ Pluto:	Must assert oneself in dramatic manner; could be oppressive in demands for attention.
Uranus ☿ Pluton:	Doit s'affirmer de façon dramatique; pourrait être oppressif dans l'exigence d'attention.	Neptune ☿ Pluto:	Excellent for detective work; uncovering scandals, investigative reporting.
Neptune ☿ Pluton:	Excellent pour le travail de détective; met à découvert les scandales, le reportage investigateur.		

**Planètes en Sextile dans le Zodiaque:
SÉPARÉES PAR 2 SIGNES ✳**

Soleil ✳ Mars:	A des moyens de montrer sa force sans l'utiliser.
Mercure ✳ Mars:	A des idées, mais a besoin d'aide dans le développement des concepts réalisables.
Mercure ✳ Neptune:	A des capacités d'inspiration orientées vers les organisations servant le public.
Vénus ✳ Mars:	Attire les bons moments sans sembler faire un effort.
Mars ✳ Uranus:	Se laisse prendre au piège par des choses qui ne tournent pas rond; les portes lui sont souvent fermées.
Mars ✳ Neptune:	Manières dynamiques et imaginatives d'effectuer ce qui est nécessaire.
Jupiter ✳ Neptune:	Peut aider les autres à se sortir d'une dépression; fournit l'inspiration pour ceux qui sont les moins riches.

✳ Planets in Zodiac-Sextile: 2 SIGNS APART

Sun ✳ Mars:	Has way of showing strength without treating.
Mercury ✳ Mars:	Gets ideas, but needs help in developing workable concepts.
Mercury ✳ Neptune:	Has inspirational capabilities best focused within organizations serving the public.
Venus ✳ Mars:	Attracts good times without seeming to make an effort.
Mars ✳ Uranus:	Gets trapped into things which do not necessarily work out; doors are often closed.
Mars ✳ Neptune:	Aggressive and imaginative ways of achieving what is needed.
Jupiter ✳ Neptune:	Can aid others in shaking off depression; provides inspiration for those less fortunate.

Planètes en Quadrille dans le Zodiaque:
SÉPARÉES PAR 3 SIGNES

Soleil <input type="checkbox"/> Saturne:	Éprouve de la difficulté à se rapporter à l'autorité. A des soupçons à l'égard de ceux qui disent aux autres quoi faire.
Soleil <input type="checkbox"/> Mars:	Aime mener la barque: Est en désaccord avec les personnes autoritaires.
Soleil <input type="checkbox"/> Uranus:	Peut être brillant, mais s'ennuie facilement: Provoque l'autorité.
Soleil <input type="checkbox"/> Neptune:	Doit exercer une grande prudence avec les médicaments; peut avoir des fausses opinions des lieux, des personnes; fondamentalement bon, très productif; a des ambitions uniques.
Mercure <input type="checkbox"/> Mars:	Impatient, impétueux; se bat pour des idées.
Vénus <input type="checkbox"/> Mars:	Semble choisir le chemin orageux vers l'amour.
Vénus <input type="checkbox"/> Jupiter:	Doit apprendre à refréner l'extravagance.
Vénus <input type="checkbox"/> Saturne:	Se rebelle, se sent limité par les personnes autoritaires.
Vénus <input type="checkbox"/> Uranus:	Rarement satisfait si la relation devient une routine.
Vénus <input type="checkbox"/> Neptune:	Devrait être prudent à propos des médicaments.
Mars <input type="checkbox"/> Saturne:	Grand orateur, aime la compétition.
Mars <input type="checkbox"/> Uranus:	Agit mieux par instinct; vie remplie d'éléments de surprise.
Mars <input type="checkbox"/> Neptune:	Devrait être très prudent avec les drogues et l'alcool.
Mars <input type="checkbox"/> Pluton:	Combat ceux qui imposeraient des points de vues dictatoriaux.
Saturne <input type="checkbox"/> Neptune:	Ne devrait pas absorber d'alcool; prudent avec les drogues.
Saturne <input type="checkbox"/> Jupiter:	A besoin de recevoir un grand encouragement et accord des autres; capable d'obtenir des résultats formidables quelques fois.
Saturne <input type="checkbox"/> Pluton:	Ambitions pour l'avenir atteintes par le travail; toute l'énergie est orientée vers l'avenir.
Uranus <input type="checkbox"/> Neptune:	Éprouve de la difficulté à se conformer; a ses propres méthodes d'atteindre ses objectifs; rend les autorités mal à l'aise.

Planets in Zodiac-Square: 3 SIGNS APART

Sun <input type="checkbox"/> Saturn:	Finds difficulty in relating to authority; suspicious of those who tell others what to do.
Sun <input type="checkbox"/> Mars:	Enjoys rocking the boat; disagrees with authority figures.
Sun <input type="checkbox"/> Uranus:	Can be brilliant, but gets easily bored; challenges authority.
Sun <input type="checkbox"/> Neptune:	Must exercise great caution with drugs; can have distorted view of places, people; basically kind, very productive; has unique ambitions.
Mercury <input type="checkbox"/> Mars:	Impatient, impetuous; fights for ideas.
Venus <input type="checkbox"/> Mars:	Seems to choose the stormy path to love.
Venus <input type="checkbox"/> Jupiter:	Must learn to curb extravagance.
Venus <input type="checkbox"/> Saturn:	Rebels; feels restricted by authority figures.
Venus <input type="checkbox"/> Uranus:	Seldom satisfied if relationship slips into a routine.
Venus <input type="checkbox"/> Neptune:	Should be cautious in connection with drugs.
Mars <input type="checkbox"/> Saturn:	Great debater; loves competition.
Mars <input type="checkbox"/> Uranus:	Acts best on instinct; life is filled with elements of surprise.
Mars <input type="checkbox"/> Neptune:	Should be extremely careful with drugs and alcohol.
Mars <input type="checkbox"/> Pluto:	Fights those who would impose dictatorial views.
Saturn <input type="checkbox"/> Neptune:	Should stay clear of alcohol; cautious with drugs.
Saturn <input type="checkbox"/> Jupiter:	Needs to get great encouragement and approval from others; able to achieve tremendous results at times.
Saturn <input type="checkbox"/> Pluto:	Future ambitions achieved through work, power drive aimed at future.
Uranus <input type="checkbox"/> Neptune:	Finds it difficult to conform; has own methods of achieving goals; makes authorities feel uncomfortable.

△ Planètes en Trine dans le Zodiaque:
SÉPARÉES PAR 4 SIGNES

Soleil △ Mars:	A du courage et l'affiche sans intimider ceux qui sont faibles; individualiste, déteste les comités.
Soleil △ Jupiter:	Pourrait gagner des concours de popularité; inspire les autres; excellent psychologue.
Soleil △ Saturne:	Est un grand gagnant lorsqu'il s'agit de gagner la confiance des autres.
Soleil △ Uranus:	Peut faire avaler les projets récréatifs, ou ceux reliés aux blocs appartements ou super-marchés; aimé de ceux qui sont fatigués de la routine; apprécie la musique et l'architecture.
Mercure △ Mars:	Esprit vif, actif, saute aux conclusions.
Vénus Mars:	Est attirant sans être arrogant.
Mars △ Jupiter:	Créatif, a de l'énergie pour surmonter les points difficiles et se faire place au sommet; ambitieux, autoritaire, extravagant et généreux.
Mars △ Saturne:	Surmonte l'adversité; a du courage en abondance.
Mars △ Uranus:	Est inhabituel, caractère attachant, unique et différent.
Mars △ Neptune:	Peut bien travailler à l'intérieur d'une organisation; bon administrateur d'hôpital.
Jupiter △ Uranus:	Étonnant dans les relations publiques, les emprunts; pourrait commencer un nouveau groupe politique.
Jupiter △ Neptune: Saturne	Comprend les handicapés; est capable de réussir en faisant affaire avec toutes les classes; sent ce que le monde a besoin et les aide à atteindre leur potentiel.
Uranus △ Jupiter:	Est créateur, unique, peut expliquer aux autres des idées exotiques ou mystérieuses.
Uranus △ Neptune:	Socialise avec des gens fascinants; peut être excellent pour effectuer des emprunts.

△ Planets in the Zodiac-Trine: 4 SIGNS APART

Sun △ Mars:	Has courage displays it without intimidating others who are weak; individual, hates committees.
Sun △ Jupiter:	Could win popularity contests; inspires others; excellent at psychological healing.
Sun △ Saturn:	Is a big winner when it comes to gaining the confidence of others.
Sun △ Uranus:	Can put across recreational projects, or those related to apartment complexes and supermarkets; appeals to those who are tired of routine; appreciates music and architecture.
Mercury △ Mars:	Quick mind, alert; jumps to conclusions.
Venus Mars:	Is attractive without being overbearing.
Mars △ Jupiter:	Creative; has energy to overcome difficult odds and make room at the top; ambitious, domineering, extravagant and generous.
Mars △ Saturn:	Overcomes adversity; has courage in abundance.
Mars △ Uranus:	Is unusual, lovable character, unique and different.
Mars △ Neptune:	Can work well within organization; good hospital administrator.
Jupiter △ Uranus:	Marvelous in public relations, fund-raising; could start a new political group.
Jupiter △ Neptune: Saturn	Understands the handicapped; is capable of success in dealing with all classes; senses what people need and helps them to reach potential.
Uranus △ Jupiter:	Is creative, unique, can explain exotic or mysterious ideas to others.
Uranus △ Neptune:	Socializes with fascinating people; can be an excellent fund raiser.

Planètes en Opposition dans le Zodiaque: SÉPARÉES PAR 6 SIGNES

♁ Planets in Zodiac-Opposition: 6 SIGNS APART

Soleil ♀ Vénus:	Éprouve de la difficulté à se rapporter à ceux qui dominent.
Soleil ♀ Uranus:	Peut pousser les choses à l'extrême pour faire valoir un point de vue; extravagant; devrait apprendre à faire la distinction entre les bonnes idées et les excentricités.
Soleil ♀ Neptune:	Inhabituel, différent, romantique, idéaliste et psychique.
Mercure ♀ Mars:	Manque de patience; éprouve le besoin de finir ce qui est commencé; ses raisons peuvent contrarier le bien-être des quelques-uns.
Mercure ♀ Uranus:	Considéré comme étant à part de la majorité; en rapport aux autres d'une manière dynamique, controversante.
Mercure ♀ Neptune:	Peu orthodoxe; romantique, idéaliste; pourrait être un "médium", intéressé au subconscient.
Vénus ♀ Mars:	Est attirant pour le sexe opposé; mais la vie amoureuse n'est pas harmonieuse.
Vénus ♀ Saturne:	Peut se marier plus d'une fois.
Vénus ♀ Uranus:	Attiré vers les gens excentriques.
Vénus ♀ Neptune:	Romantique, trouve qu'il est difficile de s'ajuster à la réalité.
Vénus ♀ Pluton:	Devient souvent l'allié de ses anciens ennemis.
Mars ♀ Jupiter:	Est capable de détruire pour rebâtir.
Mars ♀ Saturne:	A le pouvoir de faire bien ou mal, attire les gens qui ont des problèmes.
Mars ♀ Uranus:	Peu orthodoxe; un maître de l'élément de surprise.
Mars ♀ Neptune:	Peut se décevoir: refuse d'être emprisonné ou limité.
Mars ♀ Pluton:	Désire commander par "Le Droit Divin".
Jupiter ♀ Saturne:	Peut avoir des problèmes avec le sens de l'orientation; déchiré; change de profession - a une excellente chance de réussite la deuxième fois.

Sun ♀ Venus:	Finds it difficult to relate to others who are dominant.
Sun ♀ Uranus:	Can go to extremes to prove a point; extravagant; should learn fine line between sound ideas and eccentricities.
Sun ♀ Neptune:	Unusual — different; romantic, idealistic and psychic.
Mercury ♀ Mars:	Lacks patience; needs to finish what is started; reason can work contrary to one's well being.
Mercury ♀ Uranus:	Considered to be apart from the majority; relates to others in a dynamic, controversial manner.
Mercury ♀ Neptune:	Unorthodox; romantic, idealistic; could be a "medium". Concerned with inner workings of the mind.
Venus ♀ Mars:	Is attractive to the opposite sex, but love life is not harmonious.
Venus ♀ Saturn:	May marry more than once.
Venus ♀ Uranus:	Drawn to eccentric people.
Venus ♀ Neptune:	Romantic; finds it difficult to adjust to the way things are.
Venus ♀ Pluto:	Often becomes the ally of former enemies.
Mars ♀ Jupiter:	Is capable of tearing down for the sake of rebuilding.
Mars ♀ Saturn:	Has power to do good or evil; attracts people with problems.
Mars ♀ Uranus:	Unorthodox; a master of the "element of surprise".
Mars ♀ Neptune:	Capable of self-deception; refuses to be confined or limited.
Mars ♀ Pluto:	Desires to rule by "divine right".
Jupiter ♀ Saturn:	May have problem with sense of direction; pulled in several directions at once; changes profession — has excellent chance of success the second time around.

Saturne ☿ Uranus:	Doit tenter de trouver un courant spécifique; les forces sont dispersées; une immense confusion intérieure existe à moins qu'une entente se développe concernant les conflits intimes. Doit surmonter la peur de l'incertitude.	Saturn ☿ Uranus:	Must try to find a specific course; forces are scattered; tremendous inner confusion exists unless an understanding develops concerning inner conflicts. Must overcome the fear of uncertainty.
Uranus ♅ Neptune:	Peut être erratique; loyal envers les êtres chers; mais pourrait conspirer contre n'importe qui d'autre; un peu de génie nécessite l'excitation d'un défi.	Uranus ♅ Neptune:	Can be erratic; loyal to loved one, but could scheme against anyone else; touch of genius — needs excitement of a challenge.

REPÈRES DES ASPECTS DU ZODIAQUE QUADRILLE, TRINE ET SEXTILE

Pour vous accommoder dans le repérage des aspects du Zodiaque: Quadrille, Trine et Sextile, il est recommandé que vous traciez ces trois diagrammes sur un carton; découpez-les et utilisez-les comme repères d'aspects du Zodiaque sur votre carte astrologique.

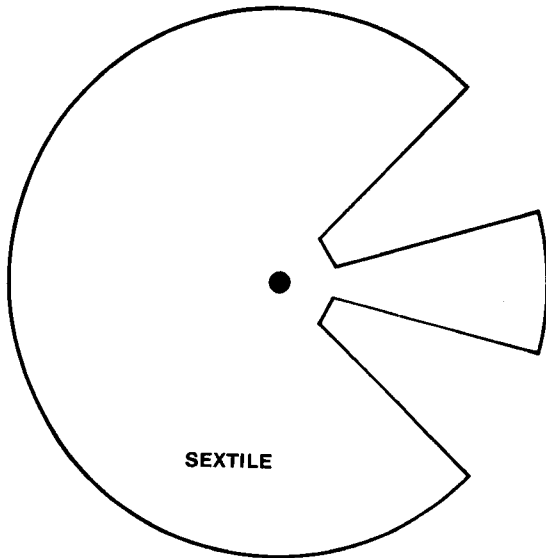

ZODIAC-ASPECTS LOCATORS SQUARE, TRINE AND SEXTILE

For your convenience in locating Square, Trine and Sextile Zodiac-Aspects, it is recommended that you trace these three diagrams onto cardboard, cut them out and use them as Zodiac-Aspects locators on your astrological chart.

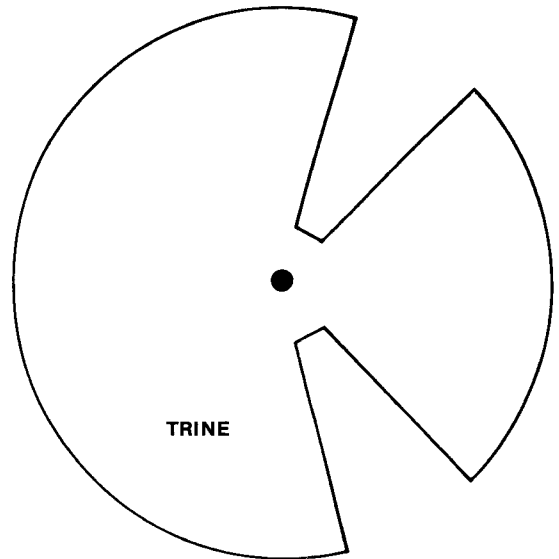
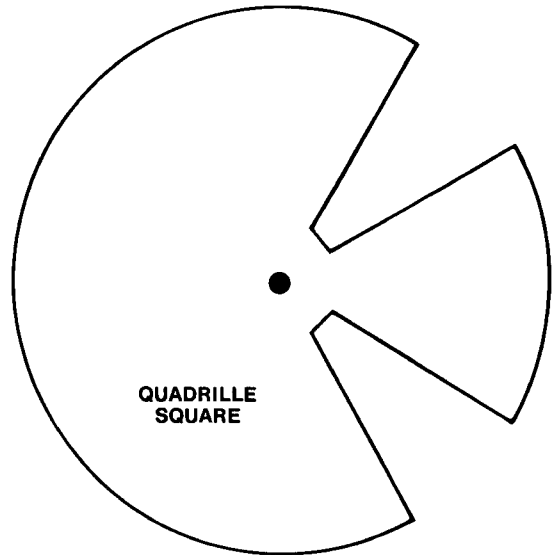

Jusqu'à maintenant, le Zodiaque — L'ordinateur astrologique, s'est servi des douze signes du Zodiaque pour interpréter un horoscope. Ces signes: Bélier, Taureau, Gémeaux, Cancer, Lion, Vierge, Balance, Scorpion, Sagittaire, Capricorne, Verseau et Poissons représentent les douze pointes d'une tarte, dont l'extérieur de la tarte est le chemin apparent que le soleil semble voyager autour de la terre. Ce chemin est présentement déterminé par l'orbite de la terre autour du soleil. D'une position sur la terre, il semble que le soleil se déplace à une position plus haute ou plus basse dans le ciel. (Ne confondez pas ceci, toutefois, avec le mouvement apparent du soleil Est-Ouest à toutes les vingt-quatre heures). Étant donné que ça prend 365 jours pour compléter un cycle; ça prendra approximativement trente jours pour que le soleil voyage d'une section de tarte à l'autre. En effet, les signes du Zodiaque sont déterminés par le chemin apparent du soleil, voyageant autour de la terre. Il s'ensuit alors que le soleil entre dans un nouveau signe approximativement à chaque trente jours.

D'un commun accord, le Zodiaque commence lorsque le chemin apparent du soleil intersecte l'équateur vers le 21 mars de chaque année, et le signe du Zodiaque à ce moment-là s'appelle: Bélier. Presque trente jours plus tard, le soleil a voyagé à une nouvelle section du ciel et cette fois le signe est appelé Taureau.

Si nous vérifions à un moment donné le morceau de tarte contenant le soleil nous pouvons aussi déterminer, si d'autres planètes s'y trouvent. Durant une période de temps donné le soleil et toutes les planètes seront contenues dans un signe ou un autre. Ceci est vrai pour tout le monde sur la terre à ce moment.

Il y a aussi une autre manière de diviser le ciel. Cette fois, la section extérieure de la tarte n'est pas déterminée par l'orbite de la terre autour du soleil, mais par sa rotation de vingt-quatre heures sur son axe. Si nous divisons la tarte en douze sections, chaque section représentera le mouvement apparent Est-Ouest du soleil pour une période de deux heures.

Si à n'importe quel moment et lieu donné sur la terre, vous projetez une ligne à partir de l'horizon oriental, cette ligne intersectera un des signes du zodiaque. Si vous le faites à l'heure et au lieu de naissance, le signe intersecté sera le point de départ de la première maison et le signe intersecté est appelé le signe ascendant. Toutes les autres maisons se suivront consécutivement en sens inverse des aiguilles d'une montre.

Sachant dans quelle maison les planètes se trouvent, ceci vous donne une vue d'ensemble plus personnelle dans la nature et le caractère des gens, et est nécessaire pour une interprétation approfondie de l'horoscope ou d'une prédiction journalière.

Until now ZODIAC — The Astrology Computer, has used the twelve SIGNS of the zodiac to interpret a Horoscope. These signs: Aries, Taurus, Gemini, Cancer, Leo, Virgo, Libra, Scorpio, Sagittarius, Capricorn, Aquarius, and Pisces, represent twelve sections of a pie, where the outside of the pie is the apparent path the Sun seems to travel around the Earth. Actually this path is determined by the orbit of the earth around the sun. From a position on earth it appears as though the sun is moving to a higher or lower position in the sky. (Do not confuse this, however, with the apparent East-West movement of the sun every twenty-four hours.) Since it takes 365 days to complete one cycle, it will take approximately thirty days for the Sun to "travel" from one section of the pie to the next. Thus, the SIGNS of the zodiac are determined by the apparent path of the Sun, travelling around the earth. It follows then, that the sun enters a new sign approximately every thirty days.

By common agreement the zodiac starts when the apparent path of the Sun intersects the equator around March 21 every year, and the sign of the Zodiac at that time is called Aries. Approximately thirty days later, the sun has travelled to a new section of the sky and at that time the sign is called Taurus.

If we were at any time to check the piece of pie containing the Sun we could determine if any other planets were contained within. During a given period of time the sun and all the planets will be with one sign or another. This is true for everyone on earth at that time.

There is also another way to section the sky. This time the outer section of the pie is not determined by the earth's orbit around the sun, but the twenty-four hour rotation on its axis. If we divide the pie into twelve sections, each section will represent the apparent East-West movement of the sun for a two-hour period.

If at any given time and place on earth you extend a line out from the Eastern horizon you will intersect one of the SIGNS of the zodiac. If you do this at the time and place of birth, the sign intersected will be the starting point of the first HOUSE and the sign it happens to contain is called the RISING SIGN. All the other houses will follow consecutively in a counter-clockwise manner.

Knowing in what HOUSE the planets are contained gives you a more personal insight into people's nature and character, and is necessary for an in-depth interpretation of a Horoscope or Daily Preview.

COMMENT DÉTERMINER LES MAISONS POUR N'IMPORTE QUELLE CARTE

Le Zodiaque — L'ordinateur astrologique rend les choses très faciles pour déterminer les maisons à une heure, et lieu de naissance donnés.

1. Effectuez votre horoscope en utilisant l'ordinateur astrologique Zodiaque au mode Horoscope. Le bouton de "Mode" devrait être à la position "H". (Instructions en détail Pages 11-16). Assurez-vous que votre heure de naissance a été ajustée au temps de guerre ou au temps d'heure avancée. Lorsque vous déterminez les maisons, il est important d'avoir une approximation se rapprochant à l'heure de la naissance. Plus l'heure est exacte, plus l'interprétation est exacte.
2. Remarquez que la dernière chose que le Zodiaque, l'ordinateur astrologique, affiche lorsqu'il donne les positions planétaires est le signe ascendant.
3. Le signe ascendant déterminera la première maison. Dans la section extérieure de votre carte, écrivez le numéro (1) dans la section correspondante à votre signe ascendant. Ainsi, si votre signe ascendant était "3" (Gémeaux) alors votre première maison serait Gémeaux et vous écririez le numéro (1) dans la bonne section de la carte, tel qu'illustré dans la fig.3 (Page 86).
4. Aussitôt que vous avez numéroté la première maison, toutes les autres devront être numérotées consécutivement en sens inverse des aiguilles d'une montre. De cette façon, si le gémeaux est la première maison, alors le cancer sera la deuxième et le lion la troisième, et ainsi de suite.
5. Dès que vous avez étiqueté les douze maisons, vous êtes prêt à personifier chaque horoscope ou prédiction journalière.

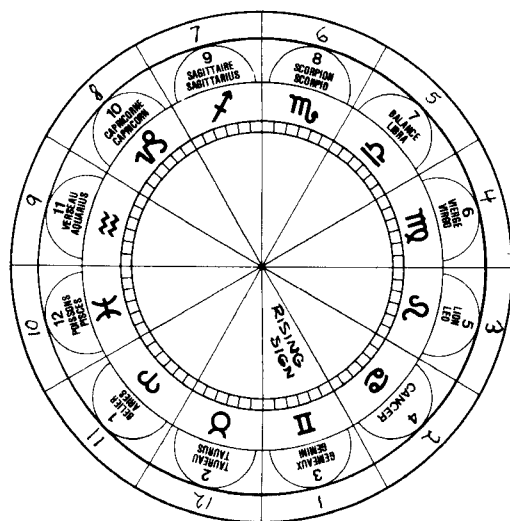

FIG.3
NUMÉROTAGE DES MAISONS
NUMBERING OF HOUSES

HOW TO DETERMINE HOUSES FOR ANY CHART

ZODIAC — The Astrology Computer, makes it extremely easy to determine the HOUSES for a given time, and place of birth.

1. Do your horoscope using ZODIAC — The Astrology Computer in the Horoscope mode. The mode switch must be in the "H" position. (Detailed instructions pages 11-16.) Make sure your time of birth has been adjusted for wartime or Day-light savings time. When determining the HOUSES, it is very important to have a close approximation of the time of birth. The more accurate the time, the more accurate the interpretation.
2. Note that the last thing ZODIAC — The Astrology Computer displays when it computes the planetary positions is the Rising Sign.
3. The Rising Sign will determine the first HOUSE. In the outermost band of your chart write in the number '1' just above the number of the Rising Sign. Thus, if your Rising Sign were '3' (Gemini), then your first HOUSE would be Gemini and you would write the number '1' in the proper section of the chart as shown in FIG. 3 (page 86).
4. Once you have numbered the first HOUSE each successive house will be numbered consecutively in a counter-clockwise direction. Thus, if Gemini were the first HOUSE, then Cancer would be the second and Leo the third, etc.
5. Once you have labelled all twelve HOUSES you are ready to personalize each Horoscope or Daily Preview.

SIGNE ASCENDANT RISING SIGN GEMINI SOLEIL SIGNE (NATAL) SUN (NATAL) SIGN VIRGO

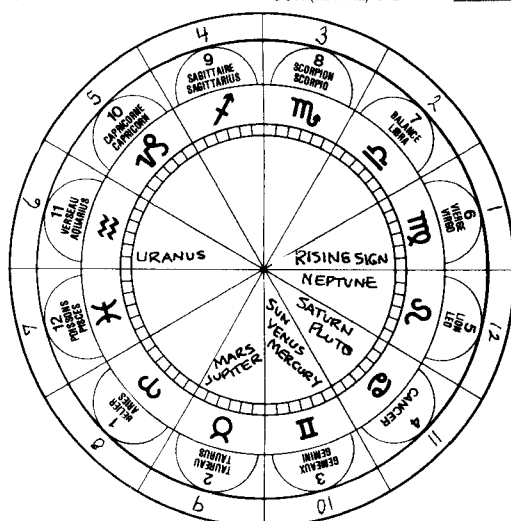

FIG. 4

PERSONNIFICATION DES HOROSCOPES ET PRÉDICTIONS JOURNALIÈRES

Énumérées ci-dessous, vous avez neuf phrases dont chacune se rattache à une des neuf planètes, et douze devises dont chacune se rattache à une des douze maisons. Les mots des phrases des planètes peuvent être insérés dans les espaces libres des devises des maisons pour obtenir une interprétation plus personnelle de l'horoscope ou de la prédiction journalière. Par exemple, dans la carte de la fig. 4, le signe ascendant est Vierge, alors cela est aussi la première maison.

Dans la fig. 4, les cinq premières maisons ne contiennent pas de planètes. La sixième maison, toutefois contient Uranus.

Cherchez "Uranus" dans la liste planétaire:

7. Uranus: "J'avance et je découvre; je perçois avec un sixième sens.

Cherchez la "Sixième Maison" dans la liste de maison:

Sixième maison: _____ dans mon travail.
En travaillant je m'améliore _____
_____ la maladie.

Les interprétations consécutives sont une fonction d'Uranus dans la sixième maison:

"J'avance dans mon travail"
"En travaillant je m'améliore et je découvre"
"Je perçois la maladie avec un sixième sens"

Prenez n'importe quelle carte du ciel et notez toutes les planètes et les maisons et personifiez la carte. Dès que vous avez fait coïncider une phrase-clé planétaire avec une devise-maison, ajustez les mots pour que les idées soient exprimées clairement.

LISTE DES PHRASES-CLÉS PLANÉTAIRES

1. Soleil: "J'ai du succès, je suis plein de vie et énergique"
2. Mercure: "Je raisonne, je m'adapte et je m'exprime".
3. Vénus: "J'aime, j'harmonise et j'embellis".
4. Mars: "Je conquiers, j'initie, je stimule".
5. Jupiter: "Je grandis, j'aspire, je développe et j'accomplis".
6. Saturne: "Je maîtrise, je préserve, j'affaiblis et je stabilise".
7. Uranus: "J'avance et je découvre, je perçois avec un sixième sens".
8. Neptune: "Je rêve, j'inspire, je réfléchis et je fais ma propre réalité".
9. Pluton: "Je déplace les autres, je trace des directions, je contrains".

PERSONALIZATION OF HOROSCOPES AND DAILY PREVIEWS

Listed below are nine key-phrases attached to each of the nine planets, and twelve key-mottos attached to each of the twelve Houses. The Planetary key-phrases may be inserted into the blank spaces provided in the House-mottos, to derive a more personal interpretation of the Horoscope or Daily Preview. For example in the chart in FIG. 4, the Rising Sign is Virgo, thus that is also the first House.

In FIG. 4, the first five Houses contain no planets. The sixth House, however, contains Uranus.

Look up "Uranus" in the planetary list:

7. URANUS: "I move forward and discover; I perceive with a sixth sense."

Look up the "Sixth House" in the House list:

Sixth House: _____ in my work.
While I work I grow _____
_____ sickness.

The resulting interpretations are a function of Uranus in the sixth House:

"I move forward in my work."
"While I work I grow and discover."
"I perceive sickness with a sixth sense."

Now go through any chart picking out all the planets and the Houses containing them and personalize the chart for that individual. After you have matched a Planetary key-phrase with a House motto adjust the wording so that the thought flows smoothly.

LIST OF PLANETARY KEY-PHRASES

1. Sun: "I am successful, vital."
2. Mercury: "I reason, adapt and express."
3. Venus: "I love, harmonize, and beautify."
4. Mars: "I conquer, initiate, energize."
5. Jupiter: "I grow, aspire, expand and achieve."
6. Saturn: "I restrain, secure, depress, and stabilize."
7. Uranus: "I move forward and discover; I perceive with a sixth sense."
8. Neptune: "I dream, inspire, reflect, and make my own reality."
9. Pluto: "I move others, set trends, I force."

LISTE DE DEVISE — MAISON

- Première maison: Je suis moi-même de telle sorte que _____.
- Deuxième maison: Ce que j'ai et gagne est ce que _____, et c'est ce que j'estime le plus.
- Troisième maison: _____ est ce que je fais constamment avec des proches, parents et voisins.
- Quatrième maison: _____ pour mon foyer et ma famille.
- Cinquième maison: _____ dans ma vie amoureuse.
_____ pour mes passe-temps.
_____ avec mes enfants.
- Sixième maison: Je crée et m'exprime parce que _____ dans mon travail.
En travaillant je m'améliore _____ maladie.
- Septième maison: _____ avec mon partenaire.
"avec les autres".
- Huitième maison: Je rivalise _____.
Lorsque mes partenaires gagnent _____ problèmes difficiles.
- Neuvième maison: _____ est la base de ma religion.
J'apprends parce que _____ lorsque je voyage.
- Dixième maison: Dans ma carrière _____ pour me situer dans la vie.
- Onzième maison: Je raconte à des amis qui comprennent lorsque _____.
Je suis où je suis parce que je _____.
- Douzième maison: _____ est la cause d'erreurs et de peines constantes.
_____ qui est un talent qui est latent.

LIST OF HOUSE MOTTOS

- First House: I am, my very being is such that _____.
- Second House: What I have and earn is what _____, and it is what I value.
- Third House: _____ is what I routinely do with parents / relatives and neighbors.
- Fourth House: _____ for my home and family.
- Fifth House: _____ in my love life.
_____ for my hobbies.
_____ with my children.
I create and express because _____.
- Sixth House: _____ in my work.
While I work I grow _____.
_____ sickness.
- Seventh House: _____ with my partner.
_____ "with others".
I complete _____.
- Eighth House: When my partner earns _____.
_____ difficult problems.
- Ninth House: _____ is the basis for my religion.
I learn because _____.
_____ when I travel.
- Tenth House: In my career _____.
_____ to position myself in life.
- Eleventh House: I relate to those friends who understand when _____.
I am where I am because I _____.
- Twelfth House: _____ is the cause of constant error or sorrow.
_____ which is a talent that is latent.

ANNIVERSAIRE DES PERSONNES CÉLÈBRES

Vous avez vu Elizabeth Taylor, Cary Grant et d'autres étoiles sur l'écran. Vous avez regardé les actions des personnes politiques et suivi les athlètes célèbres sur les pages sportives des journaux. Et vous vous êtes demandé, "Comment sont-ils ou étaient-ils vraiment?" Vous pouvez maintenant le trouver en vous servant de l'information fournie et en l'entrant dans votre ordinateur pour obtenir leurs horoscopes et l'interprétations de personnalité.

CELEBRITY BIRTHDATES

You've seen Elizabeth Taylor, Cary Grant and other stars on the movie screen. You've watched the actions of political figures and followed famous athletes on the sports pages of the newspapers. And you have wondered, "What are — or were — they really like?" Now you can find out by using the information provided and entering it into your computer to obtain their Horoscopes and Personality Interpretations.

PERSONNE/PERSON	DATE	HEURE/TIME	LIEU DE NAIS./BIRTH DATE
Richard M. Nixon (<i>Président des É.-U./U.S. President</i>)	1/9/13	9:44 P.M.	Yorba Linda, Calif.
Muhammad Ali (<i>Boxeur/Boxer</i>)	1/18/42	6:30 P.M.	Louisville, Kentucky
Rosalyn Carter (<i>La femme du président/President's Wife</i>)	8/18/27	6:00 A.M.	Plains, Georgie/Georgia
Joe Namath (<i>Joueur de football/Football Player</i>)	5/31/43	6:20 A.M.	Beaver Falls, Penn.
Elvis Presley (<i>Chanteur/Singer</i>)	1/8/35	4:35 A.M.	Tupelo, Miss.
Howard Cosell (<i>TV-reporter/TV Commentator</i>)	3/25/20	2:15 P.M.	Winston Salem, C.N./N.C.
Walt Disney (<i>Dessinateur de dessins animés/Cartoonist</i>)	12/5/01	12:29 A.M.	Chicago, Illinois
Marilyn Monroe (<i>Actrice/Actress</i>)	6/1/26	9:37 A.M.	Los Angeles, Calif.
Cary Grant (<i>Acteur/Actor</i>)	1/14/04	1:07 A.M.	Bristol, Angleterre/England
Charles Lindbergh (<i>Aviateur/Aviator</i>)	2/4/02	2:30 A.M.	Detroit, Michigan
Bing Crosby (<i>Chanteur/Singer</i>)	5/2/04	4:00 P.M.	Spokane, Washington
Judy Garland (<i>Chanteuse/Singer</i>)	6/10/22	6:00 A.M.	Grand Rapids, Michigan
Salvador Dali (<i>Peintre/Artist</i>)	5/11/04	8:45 A.M.	Garonne, Esp./Garona, Spain
Mickey Rooney (<i>Acteur/Actor</i>)	9/23/20	12:00 P.M.	Brooklyn, New York
Clark Gable (<i>Acteur/Actor</i>)	2/1/01	9:00 P.M.	Meadville, Penn.
Werner Von Braun (<i>Scientiste/Scientist</i>)	3/23/12	8:30 A.M.	Wirnitz, Allemagne/Germany
John F. Kennedy (<i>Président des É.U./U.S. President</i>)	5/29/17	3:00 P.M.	Brookline, Mass.
Leonard Bernstein (<i>Chef d'orchestre/Conductor</i>)	8/25/18	9:30 A.M.	Lawrence, Mass.
Lyndon B. Johnson (<i>Président des É.U./U.S. President</i>)	8/27/08	11:30 A.M.	Stonewall, Texas
Pierre Trudeau (<i>Politicien/Politician</i>)	10/18/19	12:00 P.M. *	Montreal, Quebec
Reine Elizabeth/Queen Elizabeth (<i>Reine du Royaume Uni/Queen of U.K.</i>)	4/21/26	1:31 A.M.	Londres, Angl./London, Engl.
Jacqueline Kennedy Onassis (<i>Veuve de JFK/Widow JFK</i>)	6/28/29	6:15 A.M.	E-Hampton, L.I., NY
Count Basie (<i>Pianiste de Jazz/Jazz Pianist</i>)	8/21/06	12:05 A.M.	Red Bank, New Jersey
Sid Caesar (<i>Acteur-comique/Actor-comedian</i>)	9/8/22	1:30 A.M.	Yonkers, New York
Dizzy Gillespie (<i>Musicien de Jazz/Jazz Musician</i>)	10/21/17	8:45 A.M.	Cheraw, C.N./N.C.
Johnny Carson (<i>Animateur à la TV/TV Host</i>)	10/23/25	9:15 P.M.	Corning, Iowa
Walter Cronkite (<i>Annonceur à la TV/TV Newsmen</i>)	11/4/16	11:15 A.M.	St-Joseph, MD
Grace Kelly (<i>Princesse de Monaco/Princess of Monaco</i>)	11/12/29	11:30 A.M.	Philadelphie/Philadelphia, Penn.
Frank Sinatra (<i>Chanteur/Singer</i>)	12/12/15	1:00 A.M.	Hoboken, New Jersey
Howard Hughes (<i>Millionnaire/Millionaire</i>)	12/24/05	9:05 A.M.	Houston, Texas
Benny Goodman (<i>Chef d'orchestre/Bandleader</i>)	5/30/09	4:10 A.M.	Chicago, Illinois
Sophia Loren (<i>Actrice/Actress</i>)	9/20/34	1:10 A.M.	Rome, Italie/Italy
Richard Burton (<i>Acteur/Actor</i>)	1/10/25	11:15 A.M.	Pontrhydyfen, Wales
Dylon Thomas (<i>Poète/Poet</i>)	10/27/14	10:03 A.M.	Carmarthen, Wales
Marlon Brando (<i>Acteur/Actor</i>)	4/3/24	3:48 P.M.	Omaha, Nebraska
Rock Hudson (<i>Acteur/Actor</i>)	11/17/25	3:17 P.M.	Winnetka, Illinois
Elizabeth Taylor (<i>Actrice/Actress</i>)	2/27/32	2:45 P.M.	Londres, Angl./London, Engl.
Nat King Cole (<i>Chanteur/Singer</i>)	3/17/19	1:58 A.M.	Montgomery, Alabama
Bob Hope (<i>Acteur-comique/Actor Comedian</i>)	5/29/03	2:34 P.M.	Eltham, Angleterre/England
David Brinkley (<i>Annonceur à la TV/TV Newsmen</i>)	7/10/20	2:10 A.M.	Wilmington, C.N./N.C.
Joe Clark (<i>Politicien/Politician</i>)	6/5/39	12:00 P.M. *	High River, Alberta
John Diefenbaker (<i>Politicien/Politician</i>)	9/18/1895	12:00 P.M. *	Neustadt Grey County, Ontario
Gordie Howe (<i>Joueur de hockey/Hockey Player</i>)	3/31/28	12:00 P.M. *	Saskatoon, Saskatchewan
Nancy Green (<i>Skieuse/Skier</i>)	5/11/43	12:00 P.M. *	Ottawa, Ontario
René Lévesque (<i>Politicien/Politician</i>)	8/24/22	12:00 P.M. *	New Carlisle, Quebec

* REMARQUE: L'HEURE EXACTE DE LA NAISSANCE N'ÉTAIT PAS DISPONIBLE AU MOMENT D'IMPRIMER.
NOTE: EXACT BIRTH TIME NOT AVAILABLE AT PRINTING.

INFORMATIONS GÉNÉRALES

GENERAL INFORMATION

S'ASSURER DE TOUJOURS ARRÊTER LE ZODIAQUE POUR ÉVITER QUE LES PILES S'AFFAIBLISSENT.

SI LE ZODIAQUE CESSE DE FONCTIONNER APRÈS UNE PÉRIODE DE JEU PROLONGÉE, VOS PILES SONT SANS DOUTE FAIBLES OU ENDOMMAGÉES. CHANGEZ LES DEUX PILES.

S'ASSURER DE DÉBRANCHER L'ADAPTEUR CA DE LA PRISE MURALE LORSQUE LE ZODIAQUE N'EST PAS UTILISÉ.

NE TENTEZ PAS D'OUVRIER LE JEU, IL NE CONTIENT PAS DE PIÈCES RÉPARABLES.

ALWAYS BE SURE ZODIAC IS TURNED OFF TO AVOID BATTERY DRAIN.

IF ZODIAC FAILS TO OPERATE AFTER PROLONGED PLAY, YOUR BATTERIES ARE PROBABLY WORN OUT OR DEAD. REPLACE BOTH BATTERIES.

BE SURE TO UNPLUG AC ADAPTER UNIT FROM WALL OUTLET WHEN ZODIAC IS NOT IN USE.

DO NOT ATTEMPT TO OPEN GAME, IT DOES NOT CONTAIN ANY SERVICEABLE PARTS.

RENONCIATION

L'information et les conseils reçus du Zodiaque — l'ordinateur astrologique doivent être traités avec discrétion. Simplement parce qu'une indication astrologique est calculée par le Zodiaque, ou que des réponses spécifique sont données à vos questions, ceci ne veut pas dire que certaines choses vont nécessairement arriver ou se réaliser dans la vie. L'astrologie peut seulement fournir des indications, potentiels et contingences. Néanmoins, vous devriez toujours vous fier à votre propre passé, votre expérience et votre jugement avant de prendre toutes décisions graves dans la vie. Coleco (Canada) Limitée ne garantit pas évidemment aucunes des représentations, prédictions ou réponses données par le Zodiaque — l'ordinateur astrologique, et renonce à toute responsabilité et fiabilité pour toutes conséquences adverses qui pourraient s'ensuivre en s'y fiant. Nous espérons certainement que vous vous plairez à utiliser le Zodiaque — L'ordinateur astrologique, et nous vous rapelons une fois encore . . .

**L'ASTROLOGIE GUIDE
ELLE NE COMMANDE PAS!**

DISCLAIMER

The information and advice you receive from ZODIAC — The Astrology Computer must be treated with discretion. Simply because an astrological indication is calculated by ZODIAC, or specific answers given to your questions, this does not mean certain things will necessarily happen or come true in your life. Astrology can only provide you with indications, potentials and contingencies. Therefore, one should always rely on his or her own personal background, experience and intelligent judgment before making any critical decisions in life. Coleco (Canada) Limited obviously does not guarantee any of the representations, forecasts or answers given by ZODIAC — The Astrology Computer and disclaims any responsibility and liability for any adverse consequences which may follow from relying on them. We certainly hope that you will enjoy using ZODIAC — The Astrology Computer, and we remind you once again . . .

**ASTROLOGY GUIDES
IT DOES NOT RULE!**

COLECO

www.handheldmuseum.com

ACCESSOIRES DISPONIBLES/ACCESSORIES AVAILABLE

DÉCOUPER LE LONG DES POINTILLÉS
CUT ALONG DOTTED LINE

COMPLÉTEZ LES DEUX SECTIONS ET POSTEZ
FILL OUT BOTH SECTIONS AND MAIL

— ÉTIQUETTE D'EXPÉDITION — ÉCRIVEZ À L'ENCRE — NE PAS ENLEVER
— SHIPPING LABEL — PRINT CLEARLY IN INK — DO NOT REMOVE —



COLECO (CANADA) LIMITÉE/LIMITED
4000, Rue St-Ambroise Street, Montreal,
Quebec, Canada H4C 2C8

À/TO

NOM
NAME

ADRESSE
ADDRESS

VILLE **PROVINCE**
CITY **STATE**

CODE POSTAL
ZIP CODE

AU MAÎTRE DE POSTE:
CONTIENT DES MARCHANDISES—RETOURNÉ PORT-PAYÉ.
PEUT ÊTRE OUVERT, SI NÉCESSAIRE, POUR INSPECTION POSTALE.
POSTMASTER:
CONTENTS MERCHANDISE—RETURN POSTAGE GUARANTEED.
MAY BE OPENED FOR POSTAL INSPECTION IF NECESSARY.

Un adaptateur CA (Éliminateur de pile) pour éliminer l'usage des piles ainsi que des cartes d'horoscope additionnelles et des manuels du Zodiaque peuvent être achetés. Si ces accessoires ne sont pas disponibles chez votre marchand de district, ils peuvent être obtenus de Coleco (Canada) Limitée, Département du Service à la clientèle, 4000, rue St-Ambroise, Mtl., Québec, Canada H4C 2C8

An AC Adapter (Battery Eliminator) to eliminate the need for batteries as well as additional Horoscope Charts and ZODIAC manuals may be purchased. If these accessories are not available at your local dealer, they can be obtained from COLECO (CANADA) LIMITED, Customer Service Department, 4000 St-Ambroise Street, Mtl., Quebec, Canada H4C 2C8.

	Quantité Quantity	Item — Accessoires du Zodiaque Item — ZODIAC Accessories	Prix Price
REMARQUE: Les prix et les pièces peuvent être changés sans préavis. NOTE: Prices & parts subject to change without prior notice.		No. 2099 Adaptateur CA (Éliminateur de pile) ch. No. 2099 AC Adapter (Battery Eliminator) ea.	\$4.95
		Ensemble de 50 cartes d'horoscope ch. Set of 50 Horoscope Charts ea.	2.95
		Manuel du Zodiaque ch. ZODIAC Manual ea.	2.95
		Taxe provinciale du Qué. et de l'Ont. (Rés. du Qué. et de l'Ont. SEUL.) Que. & Ont. Prov. Sales Tax (Que. & Ont. residents ONLY)	
TOTAL			

Tous les prix comprennent la livraison et la manutention.
AUCUN PAIEMENT CONTRE REMBOURSEMENT NE SERA ACCEPTÉ.
All prices include shipping & handling.
NO C.O.D. ORDERS WILL BE ACCEPTED.

L'ORDINATEUR ASTROLOGIQUE ZODIAQUE GARANTIE LIMITÉE

Au premier acquéreur seulement et pendant les 90 jours suivant la date d'achat, Coleco garantit chaque jeu d'être exempt de tous défauts de fabrication et de main d'oeuvre.

Si votre jeu ne fonctionne pas correctement **durant les 90 jours suivant la date d'achat**, renvoyez-le port payé en joignant un chèque ou mandat poste au montant de \$5.00 pour couvrir les frais de manutention et d'inspection. Inscrivez votre **nom, adresse, endroit et date d'achat et ainsi qu'une brève description de la défectuosité**.

Si votre appareil est prouvé être défectueux durant les 90 jours suivant la date d'achat, il sera réparé ou remplacé sans aucun autre frais. Si l'appareil est prouvé être endommagé ou mal utilisé, d'où la garantie sera invalidée, vous serez avisé à l'avance des frais de réparations.

SERVICE À LA CLIENTÈLE

Si votre jeu devient défectueux après 90 jours de garantie limitée, Coleco réparera ou remplacera votre jeu sur réception du jeu, frais de poste payé d'avance ou d'un chèque de \$20.00. Ce service de Coleco devient nul s'il a subi des dommages ou si le défaut découle d'un accident, d'une cause naturelle, d'abus ou de négligence de l'utilisateur, d'une installation défectueuse, d'un changement ou d'une réparation non-autorisée, ou de vandalisme. Coleco n'est pas tenu de faire le service ou la réparation après 1 an de la date d'achat.

Retournez à: **Coleco (Canada) Limitée,
4000 rue St-Ambroise,
Montréal, Québec H4C 2C8
Canada
ATT.: Département du Service à la
Clientèle**

La seule et exclusive responsabilité de Coleco, relative aux défauts des matériaux et aux vices de fabrication, se limite à la réparation ou au remplacement dans un atelier de réparation Coleco autorisé et, en aucun cas, Coleco ne sera responsable des dommages accidentels, indirects, fortuits ou de tous autres dommages. Cette garantie n'impose pas à Coleco l'obligation d'assumer les frais de transport en rapport avec la réparation ou le remplacement des pièces défectueuses.

Cette garantie est invalidée si votre jeu a subi des dommages ou si le défaut découle d'un accident, d'une cause naturelle, d'abus ou de négligence de l'utilisateur, d'une installation défectueuse, d'un changement, ou d'une réparation non-autorisée, de vandalisme, ou si la garantie n'a pas été correctement enregistrée dans les 15 jours suivant la date d'achat.

Cette garantie tient lieu de toute autre garantie expresse et, sauf pour la garantie ci-dessus donnée qui est unique, il n'existe aucune autre garantie expresse qui soit émise.

Cette garantie ne couvre aucune réclamation concernant les piles déchargées ou défectueuses.

ZODIAC — THE ASTROLOGY COMPUTER LIMITED WARRANTY

Coleco warrants to the original purchaser only, each game against factory defect in material and workmanship for 90 days from the date of purchase.

If your game fails to operate properly **DURING THE FIRST 90 DAYS AFTER PURCHASE**, return it postage prepaid, together with your check or money order for \$5.00 for handling and inspection, and your **name, address, proof of the date of purchase and a brief description of the problem**, to the Factory Service Station as listed. If your unit is found to be factory defective during the first 90 days, it will be repaired or replaced at no additional cost to you. If the unit is found to have been consumer damaged or abused and therefore not covered by the warranty, then you will be advised, in advance, of repair costs.

SERVICE POLICY

If your game requires service after expiration of the 90 day Limited Warranty period, Coleco will service the game and put it in working condition or replace it with a reconditioned model (at our option), on receipt of your game, postage prepaid, with your check in the amount of \$20.00. Coleco's service obligation does not apply to defects arising from abuse, misuse or alteration of the unit and Coleco shall not be obligated to service any game after 1 year from the date of purchase.

All returns must be directed to:

**Coleco (Canada) Limited
4000 St-Ambroise Street
Montreal, Quebec H4C 2C8
Canada
ATT.: Customer Service Department**

Coleco's sole and exclusive liability for defects in material and workmanship shall be limited to repair or replacement at an authorized Coleco Service Station, and Coleco shall in no event be liable for incidental, consequential, contingent or any other damages, (some states do not allow the exclusion or limitation of incidental or consequential damages, so the above limitation or exclusion may not apply to you). This warranty does not obligate Coleco to bear the cost of transportation charges in connection with the repair or replacement of defective parts.

This warranty is invalid if the damage or defect is caused by accident, act of God, consumer abuse, unauthorized alteration or repair, vandalism or misuse.

This warranty is made in lieu of any other express warranty, and except for the foregoing warranty which is exclusive, there is no other express warranty being made.

This warranty does not cover any claim concerning worn out or defective batteries.

